



 **POL-SKONE<sup>®</sup>**

DVEŘE A OKNA

EN ISO 9001:2000



[www.pol-skone.eu](http://www.pol-skone.eu)



LUBLIN



NIEMCE



BIŁGORAJ

# POL-SKONE®

## DVEŘE A OKNA

**POL-SKONE Sp. z o.o.** je výrobce dřevěných dveří a oken. Firma vznikla v roce 1990. Během 19 let své činnosti se stala jednou z největších a nejdynamičtěji rozvíjejících se firem v oblasti stavebního truhlářství.

Cílem firmy je výroba takových výrobků, které budou splňovat očekávání zákazníků a budovat jméno firmy jako důvěryhodného partnera.

**POL-SKONE** vlastní rozvinutou prodejní síť na území Polska i dalších evropských států.



### OBSAH

#### VNITŘNÍ DVEŘE A KŘÍDLA

Dynamic, Dynamic Vario .....	4
Impuls .....	6
Deco, Deco Vario laminované .....	8
Quattro laminované .....	10
Grand, Milenium laminované .....	12
Classic / Fiord .....	14
Vittoria-W natírané .....	16
Deskové .....	18
Modern .....	20
Tanganika .....	22
Sahara .....	24
Kongo .....	26
Argent .....	28
Noble I .....	30
Noble II .....	32
Bueno .....	34
Form .....	36
Quattro dýhované .....	38
Quattro dýhované řada Soft .....	40
Intersolid .....	42
Intersolid řada Soft .....	44
Intersolid II .....	46
Vittoria-W dýhované .....	48
Deco dýhované .....	50
Deco dýhované řada Soft .....	52
Vena .....	54
Grand, Milenium dýhované .....	56
Skládací .....	58
Posuvné dveře nástěnné .....	60
Tunelové zárubně .....	62
Nadsvětlíky k vnitřním dveřím .....	63
Zárubně .....	64
Lišty .....	67
Doplňky .....	68
Druhy skel .....	69

#### VNITŘNÍ VCHODOVÉ DVEŘE

Cerber II .....	70
B-30 .....	72
C-30 .....	72

#### TECHNICKÉ DVEŘE

Protipožární .....	74
Zvukotěsné .....	74

#### BAREVNÉ PŘEVODNÍ

Barevné provedení .....	76
-------------------------	----

#### NASTAVITELNÉ ZÁRUBNĚ PRO TECHNICKÉ

#### DVEŘE A BEZPEČNOSTNÍ DVEŘE

Nastavitelné zárubně pro technické dveře a bezpečnostní dveře .....	78
---------------------------------------------------------------------	----

#### VCHODOVÉ DVEŘE

Orion .....	79
Vittoria .....	80
Bruxelles .....	80
Beverly .....	80
Everest .....	81
Warmia .....	82
Polesie .....	82
Mazury .....	82
Roztocze .....	82
Silesja .....	83

#### OKNA

S-system .....	85
Skandinávská system .....	86
Systém dřevo-hliník .....	88
(dual-soft, dual-trend, dual-standard, dual-nord)	
Okno s hliníkovým obložení .....	88
(alu-efect)	
Patio posuvné a skládací .....	89
Okenní dělicí příčky a doplňky .....	90

#### KOVÁNÍ

Klíky .....	91
-------------	----

## VNITŘNÍ KŘÍDLA



## TECHNICKÝ POPIS

### KONSTRUKCE KŘÍDLA

- borovicový rám obložený dvěma hladkými HDF deskami, výplň tvoří stabilizační vrstva se strukturou "voština"

### KOVÁNÍ:

- jednobodový zámek, zadlabaný, rozteč 72 mm, na klíč  
- závěsy: čepové šroubované polská norma („60“ - „80“ - 2 ks; „90“ - 3 ks), Česká norma DIN a kovová zárubeň - 3 ks stříbrné čepové šroubované závěsy

### ZASKLENÍ:

MALÁ SKLENĚNÁ TABULE, VELKÁ SKLENĚNÁ TABULE, 6 SKLENĚNÝCH TABULÍ (DYNAMIC),

VERZE A, VERZE B, VERZE C, VERZE D (DYNAMIC VARIO)

- standard DYNAMIC:

ornamentní sklo (ornament kůra bezbarvá) nebo hladké sklo (průzračné) o tloušťce 4 mm

- standard DYNAMIC VARIO:

ornamentní sklo (point-s) o tloušťce 4 mm

- volitelné: jiné druhy skel (str. 69)

### DOPLŇKY:

Výplň z děrované nebo plné dřevotřískové desky; zámek na vložku a WC; dodatečný rám; práh; zesílení pod dveřní zavírač; ventilační mřížky; ventilační pouzdra; ventilační seříznutí, zkrácení dveří do 10 cm; křídlo s nestandardní hloubkou falce min 20 mm; klika; kryty na závěsy; výběr skla pro zasklení, možnost zasklení kruhovým průhledem; posuvný systém - do stěny/ pouzdra a na stěnu

### ROZMĚRY:

Jednokřídle: „60“, „70“, „80“, „90“, volitelné za příplatek - „100“ a „110“ (vzhled zasklení tak jako u „90“)

Dvoukřídle: viz str. 64-66

## VÝPLŇ

PM



"voština"

PO



děrovaná  
dřevotřísková deska

PP



plná  
dřevotřísková deska

## DYNAMIC

## TOP RESIST



profil rámečku DYNAMIC:  
MALÁ SKLENĚNÁ TABULE  
VELKÁ SKLENĚNÁ TABULE  
6 SKLENĚNÝCH TABULÍ



křídlo s falcem

PLNÉ

MALÁ SKLENĚNÁ  
TABULE

VELKÁ SKLENĚNÁ  
TABULE

6 SKLENĚNÝCH  
TABULÍ

## DYNAMIC VARIO

## TOP RESIST



křídlo s falcem

VERZE A1

VERZE B1

VERZE B2

VERZE B3

VERZE B4

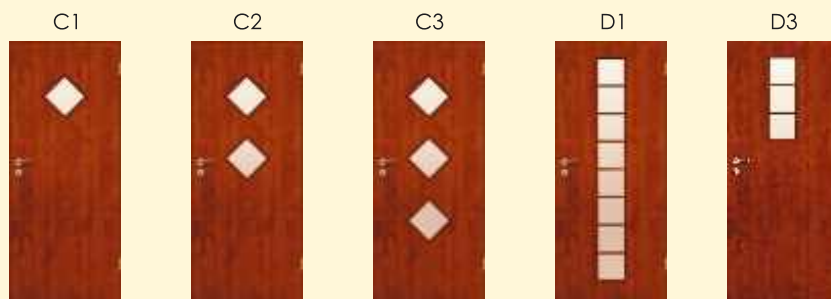

Profil rámečku  
DYNAMIC Vario:  
VERZE A,B,C



Profil rámečku  
DYNAMIC Vario:  
VERZE D



křídlo s falcem

VERZE C1

VERZE C2

VERZE C3

VERZE D1

VERZE D3

## BAREVNÉ PROVEDENÍ

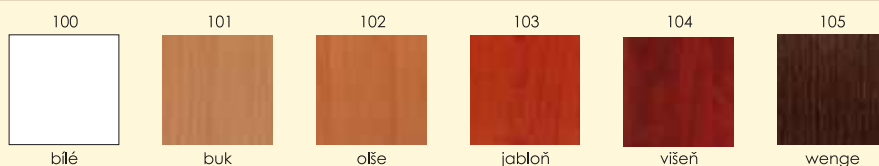

blé

buk

oše

jabloň

víšeň

wenge

Vzhledem k velkonákladovému tisku se uvedené barvy mohou lišit od skutečných odstínů.

### P O V R C H

## TOP RESIST

Povrch vysoce odolný  
proti poškrábání a oděru

zárubně

posuvné dveře

**EI 30, EI 45, EI 60**

**B-30, C-30**

doporučujeme nastavitelné zárubně: POL-SKONE (ZZ), DIN (ZP) a pevnou dřevěnou a pevnou z MDF, průřezy, schémata - viz strany 64-66

posuvné dveře viz strany 60-61

dveře PLNÉ, PROSKLENÉ s třídou odolnosti proti ohni 30, 45, 60 min (str. 74)

PLOCHÉ dveře s odolností proti vloupání třídy B a C (str. 72)

## VNITŘNÍ KŘÍDLA



### DOSTUPNÉ DRUHY SKEL

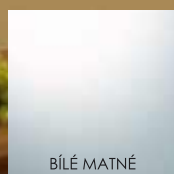

BÍLÉ MATNÉ



HNĚDÉ MATNÉ

## TECHNICKÝ POPIS

### KONSTRUKCE KŘÍDLA

- borovicový rám obložený dvěma hladkými HDF deskami, výplň tvoří stabilizační vrstva se strukturou "voššina"

### KOVÁNÍ:

- jednobodový zámek, zadlabaný, rozteč 72 mm, na klíč  
- závěsy: čepové šroubované polská norma („60“ - „80“ - 2 ks; „90“ - 3 ks). Česká norma DIN a kovová zárubeň 3 ks stříbrné čepové šroubované závěsy

### ZASKLENÍ:

VERZE 13:  
- standard: bezpečnostní sklo, bílé matné, o tloušťce 6 mm v barevném provedení: bílý dub, zlatý dub; bezpečnostní sklo, hnědé matné, o tloušťce 6 mm v barevném provedení: černý dub, ořech premium, týk, wenge.  
OSTATNÍ VERZE:  
- standard: bílé matné sklo o tloušťce 4 mm v barevném provedení: bílý dub, zlatý dub; hnědé matné sklo o tloušťce 4 mm v barevném provedení: černý dub, ořech premium, týk, wenge.  
Kvůli bezpečnosti používání výrobce doporučuje používání tvrzeného skla - VZOR 04, VZOR 05, VZOR 09, VZOR 10

### DOPLŇKY:

Výplň z děrované nebo plné dřevotřískové desky; zámek na vložku a WC; dodatečný rám; práh; zesílení pod dveřní zavírač; ventilační mřížky; ventilační pouzdra; ventilační seřiznutí, zkrácení dveří do 10 cm; křídlo s nestandardní hloubkou falce min 20 mm; klika; kryty na

závěsy; výběr skla pro zasklení možnost zasklení kruhovým průhledem; posuvný systém - do stěny/ pouzdra a na stěnu

### ROZMĚRY:

Jednokřídlé: „60“, „70“, „80“, „90“, volitelné za příplatek - „100“ a „110“ (vzhled zasklení tak jako u „90“)  
Dvoukřídlé: viz str. 64-66

## VÝPLNĚ

PM



"voššina"

PO



děrovaná  
dřevotřísková deska

PP



plná  
dřevotřísková deska



křídlo s falcem

VERZE 01

VERZE 02

VERZE 03

VERZE 04

VERZE 05

VERZE 06

VERZE 07



křídlo s falcem

VERZE 08 B0

VERZE 08 B1

VERZE 08 B2

VERZE 08 B3

VERZE 08 B4

VERZE 09

VERZE 10

profil okenní  
dělicí příčky  
IMPULS:  
WERSJA 09, 10, 12



křídlo s falcem

VERZE 11

VERZE 12

VERZE 13

VERZE 14 C0

VERZE 14 C1

VERZE 14 C2

VERZE 14 C3

profil rámečku  
IMPULS



POUZDRA - volitelně



bílý dub

zlatý dub

černý dub

ořech premium

týk

wenge

BAREVNÉ PROVEDENÍ

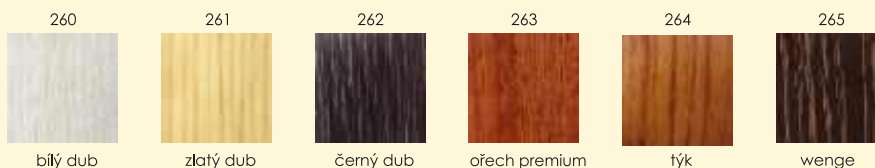

bílý dub

zlatý dub

černý dub

ořech premium

týk

wenge

Vzhledem k velkonákladovému tisku se uvedené barvy mohou lišit od skutečných odstínů.

P O V R C H  
LAMISTONE

Povrch s ochranným nátěrem proti setřetí a působení chemických prostředků. Doporučeno ve veřejně dostupných budovách a pro podmínky nadměrného využívání dveří, např. hotely, kanceláře, lázně, bazény. Existuje dodatečná možnost zabezpečení dolního rámu proti nadměrnému působení vlhkosti.

zárubně

posuvné dveře

EI 30, EI 45, EI 60

B-30, C-30

doporučujeme nastavitelné zárubně: POL-SKONE (ZZ), DIN (ZP) a pevnou dřevěnou a pevnou z MDF, průřezy, schémata - viz strany 64-66

posuvné dveře viz strany 60-61

dveře PLNÉ, PROSKLENÉ s třídou odolnosti proti ohni 30, 45, 60 min (str. 74)

PLOCHÉ dveře s odolností proti vloupání třídy B a C (str. 72)



## TECHNICKÝ POPIS

### KONSTRUKCE KŘÍDLA

- borovicový rám obložený dvěma hladkými HDF deskami, výplň tvoří stabilizační vrstva se strukturou "voština"

### KOVÁNÍ:

- jednobodový zámek, zadlabaný, rozteč 72 mm, na klíč  
 - závěsy: čepové šroubované polská norma („60“ - „80“ - 2 ks; „90“ - 3 ks). Česká norma DIN a kovová zárubeň 3 ks stříbrné čepové šroubované závěsy

### ZASKLENÍ:

MALÁ SKLENĚNÁ TABULE, VELKÁ SKLENĚNÁ TABULE, 6 SKLENĚNÝCH TABULÍ (DECO),

VERZE A, VERZE B, VERZE C, VERZE D (DECO VARIO)

- standard DECO: ornamentní sklo (ornament kůra bezbarvá) nebo hladké sklo (průzračné) o tloušťce 4 mm

- standard DECO VARIO: ornamentní sklo (point-s) o tloušťce 4 mm

- volba: jiné druhy skel (str. 69)

### DOPLŇKY:

Výplň z děrované nebo plné dřevotřískové desky; zámek na vložku a WC; čepové šroubované nastavitelné závěsy, dodatečný rám; práh; zesílení pod dveřní závěs; ventilační mřížky; ventilační pouzdra; ventilační seřiznutí, zkrácení dveří do 10 cm; křídlo s nestandardní hloubkou falce min 20 mm; klíka; kryty na závěsy; výběr skla pro zasklení možnost zasklení kruhovým průhledem; posuvný systém - do stěny/ pouzdra a na stěnu

### ROZMĚRY:

Jednokřídle: „60“, „70“, „80“, „90“, možnost za příplatek - „100“ a „110“ (vzhled zasklení tak jako u „90“)

Dvoukřídle: viz str. 64-66

## VÝPLŇ

PM



"voština"

PO



děrovaná  
dřevotřísková deska

PP



plná  
dřevotřísková deska

## DECO

laminované

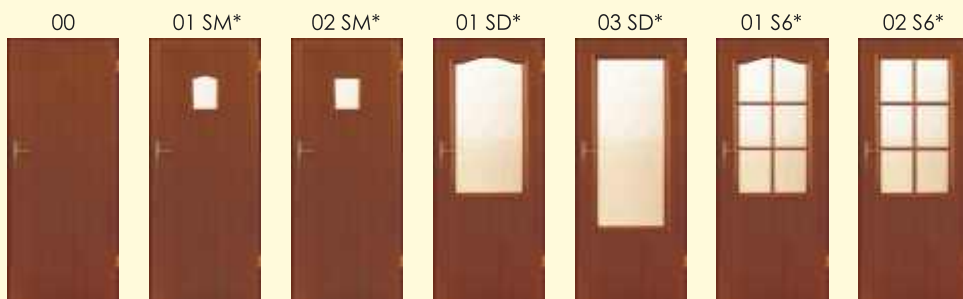

\*vzor-01 oblouková zasklívací lišta  
vzor-02, 03 plochá zasklívací lišta  
SM - malá skleněná tabule  
SD - velká skleněná tabule  
S6 - 6 skleněných tabulí

00  
PLNÉ

01 SM\*

MALÁ SKLENĚNÁ  
TABULE

02 SM\*

01 SD\*

VELKÁ SKLENĚNÁ  
TABULE

03 SD\*

01 S6\*

6 SKLENĚNÝCH  
TABULÍ

02 S6\*

křídlo s falcem

laminát CPL 0,5 mm

222

šedý

221

buk

229

dub

223

višeň

226



javor

224



ořech

křídlo s falcem

laminát CPL 0,2 mm

křídlo s falcem

laminát CPL 0,5 mm

251



buk

252



dub

250



oře

253



třešeň

## DECO VARIO

laminované



VERZE A

VERZE B S0

VERZE B S1

VERZE B S2

VERZE B S3

VERZE B S4

VERZE C1

VERZE C2

VERZE C3

222

šedý

221

buk

229

dub

223

višeň

226

javor

224

ořech

### Na přání je možné použít laminát HPL 0,7 - 1,0 mm

Vzhledem k velkonákladovému tisku se uvedené barvy mohou lišit od skutečných odstínů.

profil rámečku DECO:  
malá skleněná tabule 01,  
velká skleněná tabule 01,  
6 skleněných tabulí 01

profil rámečku  
DECO VARIO:  
VERZE A,B,C



zárubně

posuvné dveře

EI 30, EI 45, EI 60

B-30, C-30

doporučujeme nastavitelné zárubně: POL-SKONE (ZZ), DIN (ZP) a pevnou dřevěnou průřezy, schémata - viz strany 64-66

posuvné dveře viz strany 60-61

dveře PLNÉ, PROSKLENÉ s třídou odolnosti proti ohni 30, 45, 60 min (str. 74)

PLOCHÉ dveře s odolností proti vloupání třídy B a C (str. 72)

# QUATTRO

## VNITŘNÍ KŘÍDLA



## TECHNICKÝ POPIS

### KONSTRUKCE KŘÍDLA

- borovicový rám z lepeného dřeva s plochou výplní

### KOVÁNÍ:

- jednobodový zámek, zadlabaný, rozteč 72 mm, na klíč  
- závěsy: dveře (komplet: křídlo s dřevěnou zárubní) - čepové šroubované nastavitelná křídla (do standardních kovových zárubní) - čepové šroubované polská norma („60“ - „80“ - 2 ks; „90“ - 3 ks). Česká norma DIN a kovová zárubeň 3 ks stříbrné čepové šroubované závěsy

### ZASKLENÍ:

1 SKLENĚNÁ TABULE, 2 SKLENĚNÉ TABULE, 3 SKLENĚNÉ TABULE, 4 SKLENĚNÉ TABULE

- standard: ornamentní sklo (point-s) o tloušťce 4 mm

- volba: jiné druhy skel (str. 69)

### DOPLŇKY:

Zámek na vložku a pro koupelnový knoflík; čepové šroubované nastavitelné závěsy, třetí závěs v křídle; dodatečný rám; práh; ventilační pouzdra; ventilační seříznutí, zkrácení dveří do 7 cm; křídlo s nestandardní hloubkou falce min 20 mm; kliky; kryty na závěsy; zasklení sklem podle volby zákazníka; posuvný systém: pro zabudování ve stěně a nástěnný

### ROZMĚRY:

Jednokřídle: „60“, „70“, „80“, „90“, možnost za příplatek „100“ a „110“

Dvoukřídle: viz str. 64-66

## PRŮŘEZ DVEŘÍ QUATTRO s plochou dveřní výplní

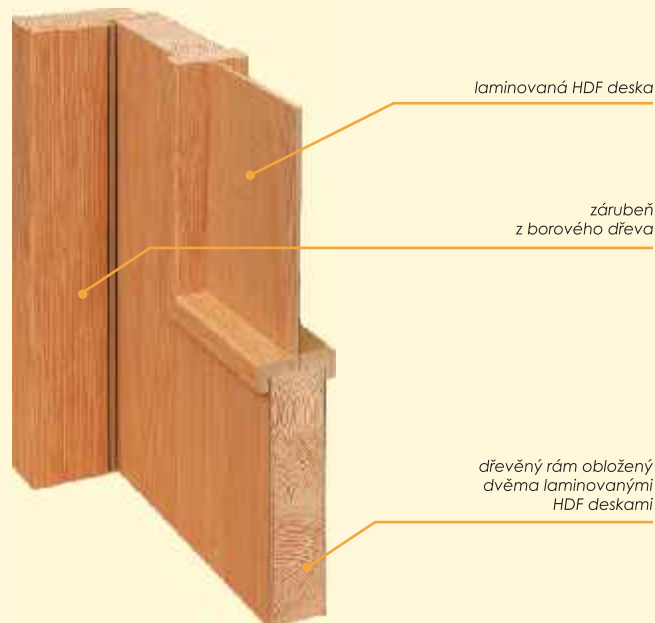

## QUATTRO s plochou výplní

laminované



křídlo s falcem

PLNÉ

1 SKLENĚNÁ  
TABULE

2 SKLENĚNÉ  
TABULE

3 SKLENĚNÉ  
TABULE

4 SKLENĚNÉ  
TABULE

## BAREVNÉ PROVEDENÍ

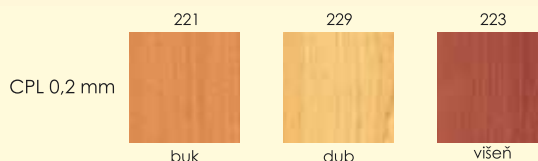

## BAREVNÉ PROVEDENÍ



## QUATTRO s plochou výplní

laminované

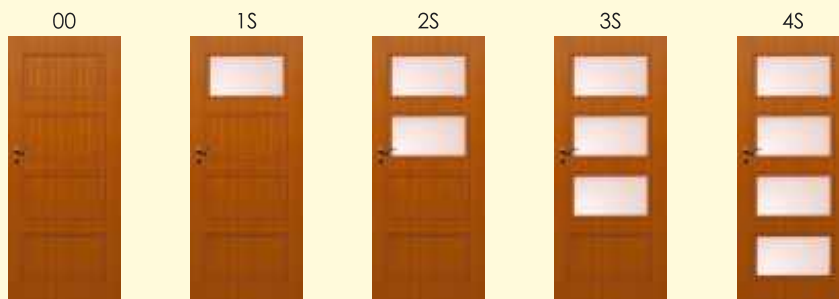

křídlo s falcem

PLNÉ

1 SKLENĚNÁ  
TABULE

2 SKLENĚNÉ  
TABULE

3 SKLENĚNÉ  
TABULE

4 SKLENĚNÉ  
TABULE

## BAREVNÉ PROVEDENÍ



Vzhledem k velkonákladovému tisku se uvedené barvy mohou lišit od skutečných odstínů.

zárubně

posuvné dveře

doporučujeme nastavitelné zárubně: POL-SKONE (ZZ), DIN (ZP) a pevnou dřevěnou, průřezy, schémata - viz strany 64-66

posuvné dveře viz strany 60-61

## VNITŘNÍ KŘÍDLA



## TECHNICKÝ POPIS

**KONSTRUKCE KŘÍDLA**

- borovicový rám obložený dvěma hladkými HDF deskami, výplň tvoří stabilizační vrstva se strukturou "voština"

**KOVÁNÍ:**

- jednobodový zámek, zadlabaný, rozteč 72 mm, na klíč  
- závěsy: dveře – čepové šroubované křídla (do standardních kovových zárubní) - čepové šroubované polská norma („60“ - „80“ - 2 ks; „90“ - 3 ks). Česká norma DIN a kovová zárubeň 3 ks stříbrné čepové šroubované závěsy

**ZASKLENÍ:**

GRAND: MALÁ SKLENĚNÁ TABULE, VELKÁ SKLENĚNÁ TABULE, 6 SKLENĚNÝCH TABULÍ, 10 SKLENĚNÝCH TABULÍ,  
- standard: ornamentní sklo (ornament kůra bezbarvá) nebo hladké sklo (průzračné) o tloušťce 4 mm  
- volba: jiné druhy skel (str. 69)

**DOPLŇKY:**

Výplň z děrované nebo plné dřevotřískové desky; zámek na vložku a WC; čepové šroubované nastavitelné závěsy, dodatečný rám; práh; zesílení pod dveřní zavírač; ventilační mřížky; ventilační pouzdra; ventilační seřiznutí, zkrácení dveří do 10 cm; křídlo s nestandardní hloubkou falce min 20 mm; klika; kryty na závěsy; výběr skla pro zasklení možnost zasklení kruhovým průhledem; posuvný systém - do stěny/pouzdra a na stěnu

**ROZMĚRY:**

Jednokřídlé: „60“, „70“, „80“, „90“  
Dvoukřídlé: viz str. 64-66

## VÝPLŇ

PM



"voština"

PO

děrovaná  
dřevotřísková deska

PP

plná dřevotřísková  
deska

## MILENIUM / GRAND

laminované



křídlo s falcem

### BAREVNÉ PROVEDENÍ

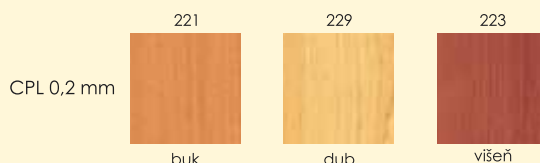

## MILENIUM / GRAND

laminované

křídlo s falcem

PLNÉ

MALÁ SKLENĚNÁ  
TABULE

VELKÁ SKLENĚNÁ  
TABULE

6 TABULÍ

10 TABULÍ

### BAREVNÉ PROVEDENÍ



## MILENIUM / GRAND

laminované

křídlo s falcem

PLNÉ

MALÁ SKLENĚNÁ  
TABULE

VELKÁ SKLENĚNÁ  
TABULE

6 TABULÍ

10 TABULÍ

### BAREVNÉ PROVEDENÍ



Vzhledem k velkonákladovému tisku se prezentované barvy mohou lišit od skutečných.

profil lišty dveře  
- MILENIUM

profil rámečku  
GRAND



zárubně

posuvné dveře

EI 30, EI 45, EI 60

B-30, C-30

doporučujeme nastavitelné zárubně: POL-SKONE (ZZ), DIN (ZP) a pevnou dřevěnou průřezy, schémata - viz strany 64-66

posuvné dveře viz strany 60-61

dveře PLNÉ, PROSKLENÉ s odolností proti ohni 30, 45 a 60 min (str. 74)

PLOCHÉ dveře s odolností proti vloupání třídy B a C (str. 72)

## VNITŘNÍ KŘÍDLA



## TECHNICKÝ POPIS

### KONSTRUKCE KŘÍDLA

- borovicový rám obložený dvěma lisovanými HDF deskami, výplň tvoří stabilizační vrstva se strukturou "voština"

### KOVÁNÍ:

- jednobodový zámek, zadlabaný, rozteč 72 mm, na klíč
- závěsy; čepové šroubované polská norma („60“ - „80“ - 2 ks; „90“ - 3 ks). Česká norma DIN a kovová zárubeň 3 ks stříbrné čepové šroubované závěsy

### ZASKLENÍ:

- CLASSIC, CLASSIC LUX : MALÁ SKLENĚNÁ TABULE, VELKÁ SKLENĚNÁ TABULE, 6 SKLENĚNÝCH TABULÍ, 10 SKLENĚNÝCH TABULÍ,
- FIORD: MALÁ SKLENĚNÁ TABULE, VELKÁ SKLENĚNÁ TABULE, 3 SKLENĚNÉ TABULE, 8 SKLENĚNÝCH TABULÍ,
- standard: ornamentní sklo (ornament kůra bezbarvá) nebo hladké sklo (průzračné) o tloušťce 4 mm
- volba: jiné druhy skel (str. 69)
- dřevěné dělicí příčky System POL-SKONE

### DOPLŇKY:

Výplň z děrované nebo plné dřevotřískové desky; zámek na vložku a WC; čepové šroubované nastavitelné závěsy, dodatečný rám; práh; zesílení pod dveřní zavírač; ventilační mřížky; ventilační pouzdra; ventilační seřiznutí, zkrácení dveří do 10 cm; křídlo s nestandardní hloubkou falce min 20 mm; klíka; kryty na závěsy;

zasklení sklem podle volby zákazníka; posuvný systém - do stěny/ pouzdra a nastěnu

### ROZMĚRY:

Jednokřídlé: „60“, „70“, „80“, „90“  
Dvoukřídlé: viz str. 64-66

## VÝPLŇ

PM



"voština"

PO



děrovaná  
dřevotřísková deska

PP



plná dřevotřísková  
deska

## CLASSIC

povrch se strukturou dřeva

natírané

00



1M



1D



S6



S10



křídlo s falcem

PLNÉ

MALÁ SKLENĚNÁ  
TABULE

VELKÁ SKLENĚNÁ  
TABULE

6 TABULÍ

10 TABULÍ

## CLASSIC Lux

hladký povrch

natírané

00



1M



1D



S6



S10



křídlo s falcem

PLNÉ

MALÁ SKLENĚNÁ  
TABULE

VELKÁ SKLENĚNÁ  
TABULE

6 TABULÍ

10 TABULÍ

## FIORD

hladký povrch

natírané

00



1M



1D



S3



S8



křídlo s falcem

PLNÉ

MALÁ SKLENĚNÁ  
TABULE

VELKÁ SKLENĚNÁ  
TABULE

3 TABULÍ

8 TABULÍ

## BAREVNÉ PŘÍKRYTÍ

000



bílá (NCS s0500-N)



barvy z palet RAL a NCS  
(kromě metalických barev) - příplatek 20%; min. 2 ks.  
ekologické akrylové barvy

profil rámečku  
CLASSIC, CLASSIC Lux



profil rámečku  
FIORD



zárubně

posuvné dveře

doporučujeme nastavitelné zárubně: POL-SKONE (ZZ) a pevnou dřevěnou  
průřezy, schémata - viz strany 64-66

posuvné dveře viz strany 60-61



## TECHNICKÝ POPIS

### KONSTRUKCE KŘÍDLA

- borovicový rám obložený dvěma hladkými HDF deskami (povrch se strukturou dřeva nebo hladký povrch), výplň tvoří stabilizační vrstva se strukturou "voština"

### KOVÁNÍ:

- jednobodový zámek, zadlabaný, rozteč 72 mm, na klíč  
- závěsy: čepové šroubované polská norma („60“ - „80“ - 2 ks; „90“ - 3 ks). Česká norma DIN a kovová zárubeň 3 ks stříbrné čepové šroubované závěsy

### ZASKLENÍ:

6 SKLENĚNÝCH TABULÍ, 10 SKLENĚNÝCH TABULÍ

- standard: ornamentní sklo (ornament kůra bezbarvá) nebo hladké sklo (průzračné) o tloušťce 4 mm  
- volba: jiné druhy skel (str. 69)  
- dřevěné dělicí příčky System POL-SKONE

### DOPLŇKY:

Výplň z děrované nebo plné dřevotřískové desky; zámek na vložku a WC; čepové šroubované nastavitelné závěsy, dodatečný rám; práh; zesílení pod dveřní zavírač; ventilační mřížky; ventilační pouzdra; ventilační seřiznutí, zkrácení dveří do 10 cm; křídlo s nestandardní hloubkou falce min 20 mm; klika; kryty na závěsy;

zasklení sklem podle volby zákazníka; posuvný systém - do stěny/ pouzdra a nastěnu

### ROZMĚRY:

Jednokřídlé: „60“, „70“, „80“, „90“

Dvoukřídlé: viz str. 64-66

## VÝPLŇ

PM



"voština"

PO



děrovaná  
dřevotřísková deska

PP



plná dřevotřísková  
deska

## VITTORIA-W

povrch se strukturou dřeva

natírané

00



S6



S10



křídlo s falcem

PLNÉ

6 TABULÍ\*

10 TABULÍ\*

## VITTORIA-W Lux

hladký povrch

natírané

00



S6



S10



křídlo s falcem

PLNÉ

6 TABULÍ\*

10 TABULÍ\*

\* netýká se šířky „60“

## BAREVNÉ PŘÍKRYTÍ

000

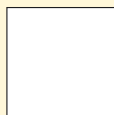

bílá (NCS s0500-N)



barvy z palet RAL a NCS  
(kromě metalických barev) - příplatek 20%; min. 2 ks.  
ekologické akrylové barvy



VITTORIA – W dostupná také  
dýhovaná povrchová  
úprava – viz. str. 48

profil rámečku  
VITTORIA-W



zárubně

posuvné dveře

doporučujeme nastavitelné zárubně: POL-SKONE (ZZ) a pevnou dřevěnou  
průřezy, schémata - viz strany 64-66

posuvné dveře viz strany 60-61

# DESKOVÉ

## VNITŘNÍ KŘÍDLA



## TECHNICKÝ POPIS

### KONSTRUKCE KŘÍDLA

- borovicový rám obložený dvěma hladkými HDF deskami, výplň tvoří stabilizační vrstva se strukturou "voština"

### KOVÁNÍ:

- jednobodový zámek, zadlabaný, rozteč 72 mm, na klíč
- závěsy: čepové šroubované polská norma („60“ - „80“ - 2 ks; „90“ - 3 ks). Česká norma DIN a kovová zárubeň 3 ks stříbrné čepové šroubované závěsy

### ZASKLENÍ:

- MALÁ SKLENĚNÁ TABULE, VELKÁ SKLENĚNÁ TABULE, 6 SKLENĚNÝCH TABULÍ  
standard: ornamentní sklo (ornament kůra bezbarvá) nebo hladké sklo (průzračné)  
o tloušťce 4 mm
- volba: jiné druhy skel (str. 69)

### DOPLŇKY:

Výplň z děrované nebo plné dřevotřískové desky; zámek na vložku a WC; čepové šroubované nastavitelné závěsy, dodatečný rám; práh; zesílení pod dveřní zavírač; ventilační mřížky; ventilační pouzdra; ventilační seříznutí, zkrácení dveří do 10 cm; křídlo s nestandardní hloubkou falce min 20 mm; klika; kryty na závěsy;

výběr skla pro zasklení, možnost zasklení kruhovým průhledem; posuvný systém - do stěny/ pouzdra a na stěnu

### ROZMĚRY:

Jednokřídlé: „60“, „70“, „80“, „90“, možnost za příplatek - „100“, „110“ (vzhled zasklení tak jako u „90“)

Dvoukřídlé: viz str. 64-66

## VÝPLŇ



"voština"

děrovaná  
dřevotřísková deska

plná dřevotřísková  
deska

00



01 SM\*



02 SM\*



01 SD\*



02 SD\*



01 S6\*



02 S6\*



křídlo s falcem

PLNÉ

MALÁ SKLENĚNÁ  
TABULE

MALÁ SKLENĚNÁ  
TABULE

VELKÁ SKLENĚNÁ  
TABULE

VELKÁ SKLENĚNÁ  
TABULE

6 TABULÍ

6 TABULÍ

\*vzor-01 – oblouková dělicí příčka,  
vzor-02, 03 – rovná dělicí příčka,  
SM – malá skleněná tabule, SD – velká skleněná tabule, S6 –  
6 skleněných tabulí

## BAREVNÉ PROVEDENÍ

000

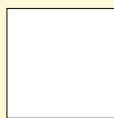

bílá (NCS s0500-N)



barvy z palet RAL a NCS  
(kromě metalických barev) - příplatek 40%; min. 2 ks.  
ekologické akrylové barvy

## Jako dodatečné vybavení doporučujeme

Pohled od strany závěsů



Rub



KRUHOVÝ PRŮHLED:

Ø220 mm  
Ø320 mm  
Ø350 mm  
Ø380 mm

Panel z nerezové oceli



Mřížka z nerezové oceli



Dveřní zavírač

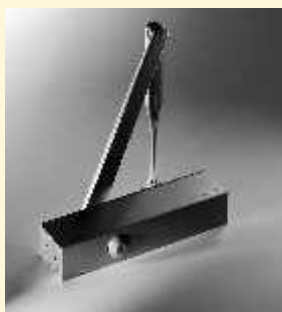

profil rámečku  
DESKOVÉ



zárubně

posuvné dveře

EI 30, EI 45, EI 60

B-30, C-30

doporučujeme nastavitelné zárubně: POL-SKONE (ZZ), DIN (ZP) a pevnou dřevěnou průřezy, schémata - viz strany 64-66

posuvné dveře viz strany 60-61

dveře PLNÉ, PROSKLENÉ s třídou odolnosti proti ohni 30, 45, 60 min (str. 74)

PLOCHÉ dveře s odolností proti vloupání třídy B a C (str. 72)

# MODERN

## VNITŘNÍ KŘÍDLA



## TECHNICKÝ POPIS

### KONSTRUKCE KŘÍDLA

- borovicový rám z lepeného dřeva: obložený dvěma hladkými HDF deskami

### KOVÁNÍ:

- jednobodový zámek, zadlabaný, rozteč 72 mm, na klíč  
- závěsy: dveře (komplet: křídlo s dřevěnou zárubní – čepové šroubované nastavitelné; křídla (do standardních kovových zárubní) – čepové: šroubované polská norma („60“ - „80“ - 2 ks; „90“ - 3 ks), Česká norma DIN a kovová zárubeň 3 ks stříbrné čepové šroubované závěsy

### ZASKLENÍ:

6 SKLENĚNÝCH TABULÍ, 8 SKLENĚNÝCH TABULÍ, 10 SKLENĚNÝCH TABULÍ  
- standard: ornamentní sklo (ornament kůra bezbarvá) nebo hladké sklo (průzračné) o tloušťce 4 mm  
- volba: jiné druhy skel (str. 69)

### DOPLŇKY:

Zámek na vložku a WC; čepové šroubované nastavitelné závěsy, ventilační mřížky, ventilační pouzdra; ventilační seřiznutí, zkrácení dveří do 7 cm; křídlo s nestandardní hloubkou falce min 20 mm; kliky; kryty na závěsy; zasklení sklem podle volby zákazníka; posuvný systém - do stěny/pouzdra a na stěnu

### ROZMĚRY:

Jednokřídle: „60“; „70“; „80“; „90“  
Dvoukřídle: viz str. 64-66

## Průřez dveří MODERN

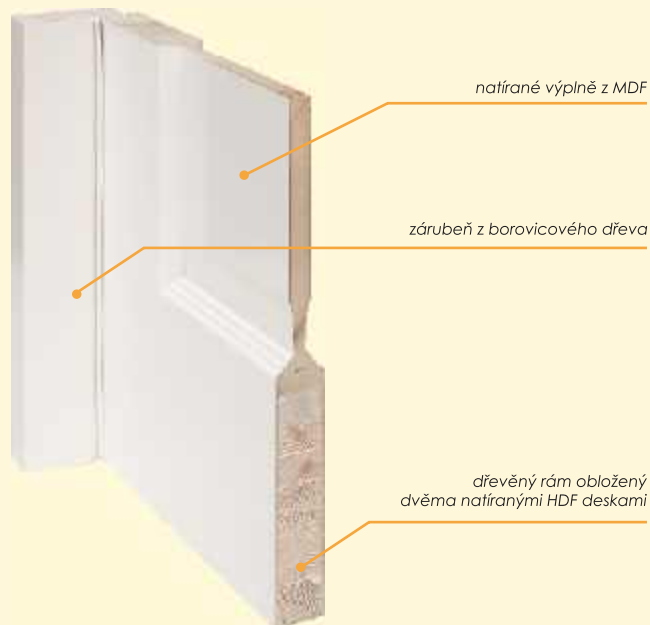



křídlo s falcem    PLNÉ    6 TABULÍ



PLNÉ    6 TABULÍ



PLNÉ    6 TABULÍ



křídlo s falcem    PLNÉ    8 TABULÍ



PLNÉ    8 TABULÍ



PLNÉ    8 TABULÍ



křídlo s falcem    PLNÉ    10 TABULÍ



PLNÉ    10 TABULÍ



PLNÉ    10 TABULÍ

BAREVNÉ PROVEDENÍ

000



bílá (NCS s0500-N)



barvy z palet RAL a NCS (kromě metalických barev) - příplatek 20%; min. 2 ks. ekologické akrylové barvy

Řez zasklívací lištou MODERN



zárubně

posuvné dveře

doporučujeme nastavitelné zárubně: POL-SKONE (ZZ) a pevnou dřevěnou průřezy, schémata - viz strany 64-66

posuvné dveře viz strany 60-61



## TECHNICKÝ POPIS

### KONSTRUKCE KŘÍDLA

- VZOR A, B, C: borovicový rám obložený dvěma hladkými HDF deskami dýhovanými přírodní dýhou týk, výplň tvoří děrovaná dřevotřísková deska
- VZOR D: borovicový rám z lepeného dřeva s frézovanou výplní MDF, dýhované rámy a dveřní výplně

### KOVÁNÍ:

- jednobodový zámek, zadlabaný, rozteč 72 mm, na klíč
- závěsy: dveře (komplet: křídlo s dřevěnou zárubní) čepové šroubované nastavitelné; křídla (do standardních kovových zárubní) - čepové šroubované polská norma („60“ - „80“ - 2 ks; „90“ - 3 ks). Česká norma DIN a kovová zárubeň 3 ks stříbrné čepové šroubované závěsy

### ZASKLENÍ (VZOR D):

- 1 SKLENĚNÁ TABULE, 2 SKLENĚNÉ TABULE, 3 SKLENĚNÉ TABULE, 4 SKLENĚNÉ TABULE
- standard: ornamentní sklo (point-s) o tloušťce 4 mm
- volba: jiné druhy skel (str. 69)

### DOPLŇKY:

Výplň z plně dřevotřískové desky verze A, B, C; zámek na vložku a WC; dodatečný rám verze A, B, C; práh; zesílení pod dveřní zavírač verze A, B, C; ventilační pouzdra; ventilační seřiznutí, ventilační mřížka, zkrácení dveří do 10 cm pro verze A, B, C, do 7 cm pro verzi D; křídlo s nestandardní hloubkou falce min 20 mm; klika; kryty na závěsy; výběr skla pro zasklení (str. 69) a kruhovým průhledem verze A, B, C (str. 69) posuvný systém - do stěny/pouzdra a na stěnu

### ROZMĚRY:

- Jednokřídle: „60“; „70“; „80“; „90“
- Dvoukřídle: viz str. 64-66



VERZE A 601



VERZE B 602



VERZE C  
VERZE D  
603



křídlo s falcem

VERZE A

VERZE B

VERZE C

VERZE D S0

VERZE D S1

VERZE D S2

VERZE D S3

VERZE D S4

## VÝPLNĚ (VERZE A, B, C)

PO

PP

děrovaná  
dřevotříšková deskaplná  
dřevotříšková deska

## Průřez dveří (VERZE D)

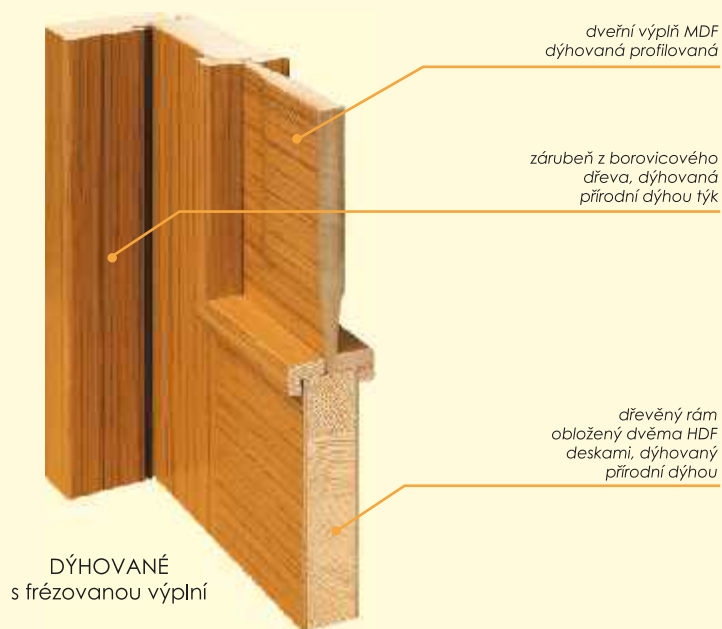
profil rámečku  
TANGANIKA

Vzhledem k přírodnímu charakteru dýh je možné, že se projeví jejich různé odstíny. Skutečné barvy dýh se mohou lišit od barev umístěných v nabídce.

## UV lak

Dýhované dveře POL-SKONE jsou natřeny ekologickým UV lakem. Má vyšší odolnost proti poškrábání, působení slunečního světla a chemických prostředků než několik vrstev standardního laku. Povrch upravený přírodní dýhou a natřený lakem lze čistit pouze prostředky, které jsou k tomu určeny.

zárubně

posuvné dveře

EI 30, EI 45, EI 60

B-30, C-30

doporučujeme nastavitelné zárubně: POL-SKONE (ZZ), DIN (ZP) a pevnou dřevěnou průřezy, schémata - viz strany 64-66

posuvné dveře viz strany 60-61

dveře PLNĚ, PROSKLENÉ s odolností proti ohni 30, 45 a 60 min (str. 74)

PLOCHÉ dveře s odolností proti vloupání třídy B a C (str. 72)

# SAHARA

## VNITŘNÍ KŘÍDLA

## TECHNICKÝ POPIS

### KONSTRUKCE KŘÍDLA:

- VZOR A, B, C: borovicový rám obložený dvěma hladkými HDF deskami dýhovanými přírodní dýhou bílý dub, výplň tvoří děrovaná dřevotřísková deska
- VZOR D: borovicový rám z lepeného dřeva s frézovanou výplní MDF, dýhované rámy a dveřní výplně

### KOVÁNÍ:

- jednobodový zámek, zadlabaný, rozteč 72 mm, na klíč
- závěsy: dveře (komplet: křídlo s dřevěnou zárubní) čepové šroubované nastavitelné; křídla (do standardních kovových zárubní) - čepové šroubované polská norma („60“ - „80“ - 2 ks; „90“ - 3 ks). Česká norma DIN a kovová zárubeň 3 ks stříbrné čepové šroubované závěsy

### ZASKLENÍ (VZOR D):

- 1 SKLENĚNÁ TABULE, 2 SKLENĚNÉ TABULE, 3 SKLENĚNÉ TABULE, 4 SKLENĚNÉ TABULE
- standard: ornamentní sklo (point-s) o tloušťce 4 mm
- volba: jiné druhy skel (str. 69)

### DOPLŇKY:

Výplň z plně dřevotřískové desky verze A, B, C; zámek na vložku a WC; dodatečný rám verze A, B, C; práh; zesílení pod dveřní zavírač verze A, B, C; ventilační pouzdra; ventilační seřiznutí, zkrácení dveří do 10 cm pro verze A, B, C, do 7 cm pro verzi D; křídlo s nestandardní hloubkou falce min. 20 mm; kliky; kryty na závěsy; výběr skla pro zasklení možnost zasklení kruhovým průhledem verze A, B, C; posuvný systém - do stěny/pouzdra a na stěnu

### ROZMĚRY:

Jednokřídle: „60“; „70“; „80“; „90“  
Dvoukřídle: viz str. 64-66



VERZE A 611



VERZE B 612



VERZE C  
VERZE D  
613



křídlo s falcem

VERZE A

VERZE B

VERZE C

VERZE D S0

VERZE D S1

VERZE D S2

VERZE D S3

VERZE D S4

## VÝPLNĚ (VERZE A, B, C)

PO

PP

děrovaná  
dřevotřísková deskaplná  
dřevotřísková deska

## Průřez dveří (VERZE D)

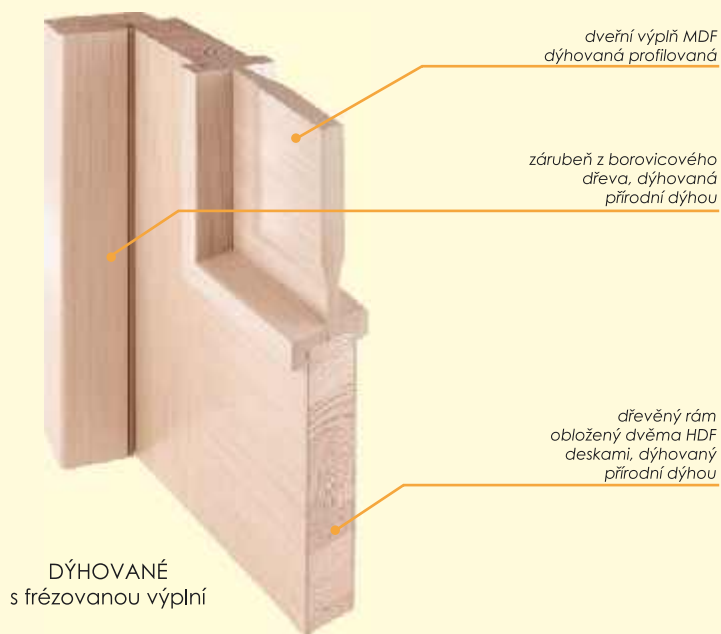

Vzhledem k přírodnímu charakteru dýh je možné, že se projeví jejich různé odstíny. Skutečné barvy dýh se mohou lišit od barev umístěných v nabídce.

## UV lak

Dýhované dveře POL-SKONE jsou natřeny ekologickým UV lakem. Má vyšší odolnost proti poškrábání, působení slunečního světla a chemických prostředků než několik vrstev standardního laku. Povrch upravený přírodní dýhou a natřený lakem lze čistit pouze prostředky, které jsou k tomu určeny.

zárubeň

posuvné dveře

EI 30, EI 45, EI 60

B-30, C-30

doporučujeme nastavitelné zárubeň: POL-SKONE (ZZ), DIN (ZP) a pevnou dřevěnou průřezy, schémata viz strany 64-66

posuvné dveře viz strany 60-61

dveře PLNĚ, PROSKLENÉ s odolností proti ohni 30, 45 a 60 min (str. 74)

PLOCHÉ dveře s odolností proti vloupání třídy B a C (str. 72)



## TECHNICKÝ POPIS

### KONSTRUKCE KŘÍDLA

- VZOR A, B, C: borovicový rám obložený dvěma hladkými HDF deskami dýhovanými přírodní dýhou wenge, výplň tvoří děrovaná dřevotřísková deska
- VZOR D: borovicový rám z lepeného dřeva s frézovanou výplní MDF, dýhované rámy a dveřní výplně

### KOVÁNÍ:

- jednobodový zámek, zadlabaný, rozteč 72 mm, na klíč
- závěsy: dveře (komplet: křídlo s dřevěnou zárubní) čepové šroubované nastavitelné; křídla (do standardních kovových zárubní) - čepové šroubované polská norma („60“ - „80“ - 2 ks; „90“ - 3 ks). Česká norma DIN a kovová zárubeň 3 ks stříbrné čepové šroubované závěsy

### ZASKLENÍ (VZOR D):

- 1 SKLENĚNÁ TABULE, 2 SKLENĚNÉ TABULE, 3 SKLENĚNÉ TABULE, 4 SKLENĚNÉ TABULE
- standard: ornamentní sklo (point-s) o tloušťce 4 mm
- volba: jiné druhy skel (str. 69)

### DOPLŇKY:

Výplň z plně dřevotřískové desky verze A, B, C; zámek na vložku a WC; dodatečný rám verze A, B, C; práh; zesílení pod dveřní zavírač verze A, B, C; ventilační pouzdra; ventilační seřiznutí, zkrácení dveří do 10 cm pro verze A, B, C, do 7 cm pro verzi D; křídlo s nestandardní hloubkou falce min. 20 mm; klika; kryty na závěsy; výběr skla pro zasklení možnost zasklení kruhovým průhledem verze A, B, C; posuvný systém - do stěny/pouzdra a na stěnu

### ROZMĚRY:

Jednokřídle: „60“; „70“; „80“; „90“  
Dvoukřídle: viz str. 64-66



VERZE A 621



VERZE B 622



VERZE C  
VERZE D  
623



křídlo s falcem

VERZE A

VERZE B

VERZE C

VERZE D S0

VERZE D S1

VERZE D S2

VERZE D S3

VERZE D S4

## VÝPLNĚ (VERZE A, B, C)

PO

děrovaná  
dřevotřísková deska

PP

plná  
dřevotřísková deska

## Průřez dveří (VERZE D)

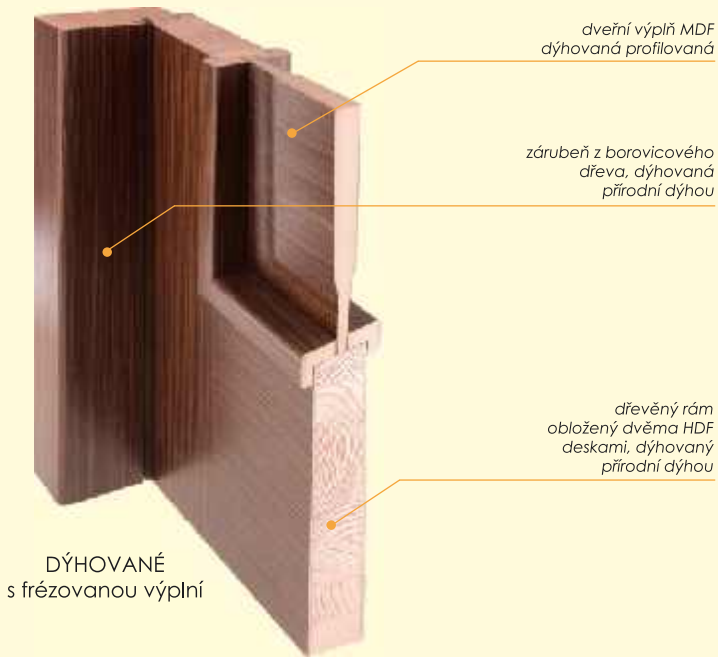

Vzhledem k přírodnímu charakteru dýh je možné, že se projeví jejich různé odstíny. Skutečné barvy dýh se mohou lišit od barev umístěných v nabídce.

## UV lak

Dýhované dveře POL-SKONE jsou natřeny ekologickým UV lakem. Má vyšší odolnost proti poškrábání, působení slunečního světla a chemických prostředků než několik vrstev standardního laku. Povrch upravený přírodní dýhou a natřený lakem lze čistit pouze prostředky, které jsou k tomu určeny.

zárubeň

posuvné dveře

EI 30, EI 45, EI 60

B-30, C-30

doporučujeme nastavitelné zárubeň: POL-SKONE (ZZ), DIN (ZP) a pevnou dřevěnou průřezy, schémata viz strany 64-66

posuvné dveře viz strany 60-61

dveře PLNĚ, PROSKLENÉ s odolností proti ohni 30, 45 a 60 min (str. 74)

PLOCHÉ dveře s odolností proti vloupání třídy B a C (str. 72)

# ARGENT

## VNITŘNÍ KŘÍDLA



## TECHNICKÝ POPIS

### KONSTRUKCE KŘÍDLA

- borovicový rám obložený dvěma hladkými HDF deskami dýhovanými přírodní dýhou wenge, výplň tvoří děrovaná dřevotřísková deska

### KOVÁNÍ:

- jednobodový zámek, zadlabaný, rozteč 72 mm, na klíč  
- závěsy: dveře (komplet: křídlo s dřevěnou zárubní) čepové šroubované nastavitelné; křídla (do standardních kovových zárubní) - čepové šroubované polská norma („60“ - „80“ - 2 ks; „90“ - 3 ks). Česká norma DIN a kovová zárubeň 3 ks stříbrné čepové šroubované závěsy

### DOPLŇKY:

Výplň z plně dřevotřískové desky; zámek na vložku a WC; dodatečný rám; práh; zesílení pod dveřní závěs; ventilační pouzdra; ventilační seříznutí s výjimkou verze 3; zkrácení dveří do 10 cm s výjimkou verze 3; křídlo s nestandardní hloubkou falce min. 20 mm; klika; kryty na závěsy; posuvný systém - do stěny/ pouzdra a na stěnu

### ROZMĚRY:

Jednokřídle: „60“; „70“; „80“; „90“  
Dvoukřídle: viz str. 64-66

Model obsahuje hliníkové spojky.



VERZE 1  
VERZE 2  
622



VERZE 3  
623



křídlo s falcem

VERZE 1

VERZE 2

VERZE 3

## VÝPLŇ

PO



děrovaná  
dřevotřísková deska

PP



plná  
dřevotřísková deska



Vzhledem k přírodnímu charakteru dýh je možné, že se projeví jejich různé odstíny. Skutečné barvy dýh se mohou lišit od barev umístěných v nabídce.

### UV lak

Dýhované dveře POL-SKONE jsou natřeny ekologickým UV lakem. Má vyšší odolnost proti poškrábání, působení slunečního světla a chemických prostředků než několik vrstev standardního laku. Povrch upravený přírodní dýhou a natřený lakem lze čistit pouze prostředky, které jsou k tomu určeny.

### zárubně

#### posuvné dveře

doporučujeme nastavitelné zárubně: POL-SKONE (ZZ), DIN (ZP) a pevnou dřevěnou průřezy, schémata viz strany 64-66

posuvné dveře viz strany 60-61

# NOBLE I

## VNITŘNÍ KŘÍDLA

### DOSTUPNÉ DRUHY SKEL

BÍLÉ MATNÉ

HNĚDÉ MATNÉ

## TECHNICKÝ POPIS

### KONSTRUKCE KŘÍDLA

- rám zlepeného dřeva, panel dýhovaný přírodní dubovou dýhou

### KOVÁNÍ:

- magnetický zámek, zadlabaný, rozteč 90 mm, na klíč
- závěsy: SFS verze bez falce („60“-„90“-2 ks.)  
Doporučujeme kliky s děleným štítkem - NERIS-R, IMAGE-O INOX, ENTERO, TRINITY, MY, ENTRY, TERRY, VICTORIA,

### ZASKLENÍ:

- standard: bílé matné sklo o tloušťce 4 mm v barevném provedení: dub evropský
  - standard: hnědé matné sklo o tloušťce 4 mm v barevném provedení: eben, světlý ořech, tmavý ořech
- Kvůli bezpečnosti používání výrobce doporučuje používání tvrzeného skla - VZOR 04, VZOR 05, VZOR 06, VZOR 07

### DOPLŇKY:

Zámek na vložku a WC; klika s děleným štítkem (str. 96-97); posuvný systém - do stěny/ pouzdra a na stěnu, zkrácení dveří do 6 cm; ventilační pouzdra v křídlech o šířce „70-90“ (str. 69); ventilační mřížky v křídlech o šířce „80-90“ (str. 69);





křídlo bezfalcové    VERZE 01    VERZE 02    VERZE 03    VERZE 04    VERZE 05    VERZE 06    VERZE 07

BAREVNÉ PŘEVODNÍ



ZPŮSOBY SPOJOVÁNÍ OBLOŽKOVÝCH LIŠŤ

KOVÁNÍ

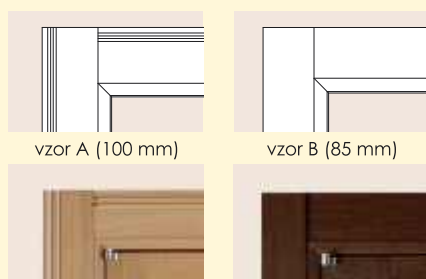

**ZÁVĚSY SFS:** standard: chrom matný  
kryty: standard: chrom matný, volba: hnědý, černý  
magnetický zámek, barva chrom-satén

dveře se zárubní NOBLE

SYSTÉM BEZ FALCE

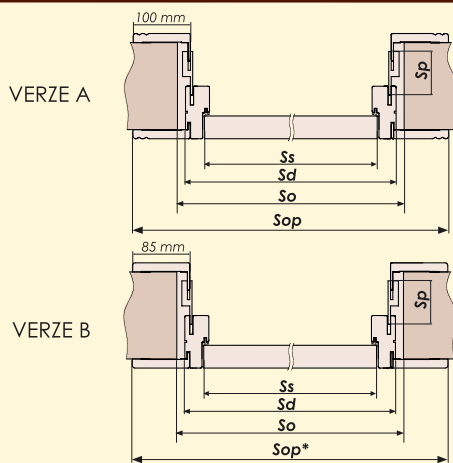

Pro model NOBLE navrhujeme zárubně ZT OK 8 s plochými lištami, OK 9 s profilovanými lištami, (str. 62)



Vzhledem k přírodnímu charakteru dřeva je možné, že se projeví jejich různé odstíny. Skutečné barvy dřeva se mohou lišit od barev umístěných v nabídce.

jednokřídlové dveře						dvoukřídlové dveře				
šířky						šířky				
typ	(So)	(Sd)	(Ss)	(Sop)	(Sop*)	typ	(So)	(Sd)	(Sop)	(Sop*)
„60“	720	692	625	876	846	„60“ + „60“	1350	1320	1504	1474
„70“	820	792	725	976	946	„60“ + „70“	1450	1420	1604	1574
„80“	920	892	825	1076	1046	„60“ + „80“, „70“ + „70“	1550	1520	1704	1674
„90“	1020	992	925	1176	1146	„60“ + „90“, „70“ + „80“	1650	1620	1804	1774
						„70“ + „90“, „80“ + „80“	1750	1720	1904	1874
						„80“ + „90“	1850	1820	2004	1974
						„90“ + „90“	1950	1920	2104	2074

výška: (Ho) 2093, (Hd) 2083, (Hs) 2040

Sp (šířka panelu): 74; 142; 208; 274

Ss - šířka křídla (625, 725, 825, 925); Sd, Hd - rozměr dveří na vnější straně zárubně; So, Ho - navrhovaný montážní rozměr; Sop - vnější strana obložkové lišty

UV lak

Dýhované dveře POL-SKONE jsou natřeny ekologickým UV lakem. Má vyšší odolnost proti poškrábání, působení slunečního světla a chemických prostředků než několik vrstev standardního laku. Povrch upravený přírodní dýhou a natřený lakem lze čistit pouze prostředky, které jsou k tomu určené.

posuvné dveře

viz strany 60-61

Bezfalcová verze se závěsem SFS a zárubní NOBLE

# NOBLE II

## VNITŘNÍ KŘÍDLA



### DOSTUPNÉ DRUHY SKEL

BÍLÉ MATNÉ

HNĚDÉ MATNÉ

## TECHNICKÝ POPIS

### KONSTRUKCE KŘÍDLA

- rám z lepeného dřeva, panel dýhovaný přírodní dubovou dýhou

### KOVÁNÍ:

- magnetický zámek, zadlabaný, rozteč 90 mm, na klíč
- závěsy: SFS verze bez falce („60“-„90“-2 ks.)  
Doporučujeme kliky s děleným štítkem - NERIS-R, IMAGE-O INOX, ENTERO, TRINITY, MY, ENTRY, TERRY, VICTORIA,

### ZASKLENÍ:

- standard: bílé matné sklo o tloušťce 4 mm v barevném provedení: dub evropský
- standard: hnědé matné sklo o tloušťce 4 mm v barevném provedení: eben, světlý ořech, tmavý ořech

### DOPLŇKY:

Zámek na vložku a WC; zkrácení dveří do 6; ventilační pouzdra v křídlech o šířce „70-90“ (str. 69); klika s děleným štítkem, posuvný systém - do stěny/ pouzdra a na stěnu, ventilační mřížky v křídlech o šířce „80-90“ (str. 69);





křídlo bezfalcové VERZE 01 VERZE 02 VERZE 03 VERZE 04 VERZE 05 VERZE 06 VERZE 07 VERZE 08 VERZE 09

BAREVNÉ PROVEDENÍ

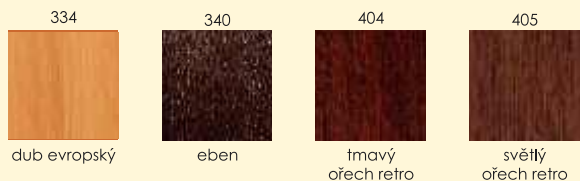

dub evropský

eben

tmavý ořech retro

světlý ořech retro

ZPŮSOBY NAPOJENÍ OBLOŽKOVÝCH LIŠŤ KOVÁNÍ

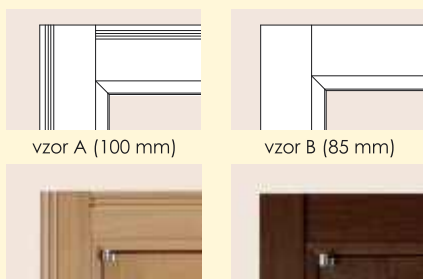

vzor A (100 mm)

vzor B (85 mm)



ZÁVĚSY SFS: standard: chrom matný  
kryty: standard: chrom matný, volba: hnědý, černý  
magnetický zámek, barva chrom-satén

dveře se zárubní NOBLE

SYSTÉM BEZ FALCE

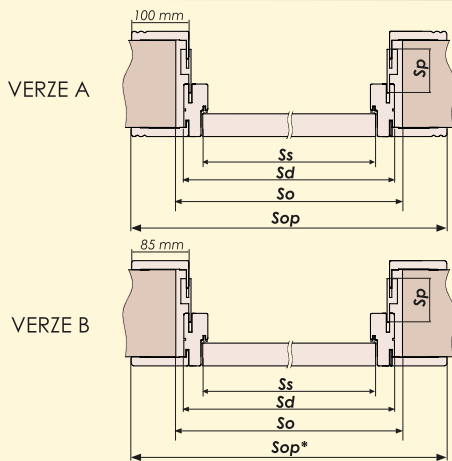

Pro model Noble II navrhujeme tunelové zabudování ZT OK8 (s plochými lištami) a ZT OK9 (s žebrovanými lištami) (str. 62)



Vzhledem k přírodnímu charakteru dýh je možné, že se projeví jejich různé odstíny. Skutečné barvy dýh se mohou lišit od barev umístěných v nabídce.

jednokřídle dveře						dvoukřídle dveře				
šířky						šířky				
typ	(So)	(Sd)	(Ss)	(Sop)	(Sop*)	typ	(So)	(Sd)	(Sop)	(Sop*)
„60“	720	692	625	876	846	„60“ + „60“	1350	1320	1504	1474
„70“	820	792	725	976	946	„60“ + „70“	1450	1420	1604	1574
„80“	920	892	825	1076	1046	„60“ + „80“	1550	1520	1704	1674
„90“	1020	992	925	1176	1146	„60“ + „90“	1650	1620	1804	1774
						„70“ + „80“	1750	1720	1904	1874
						„80“ + „90“	1850	1820	2004	1974
						„90“ + „90“	1950	1920	2104	2074

výška: (Ho) 2093, (Hd) 2083, (Hs) 2040

Sp (šířka panelu): 76; 142; 208; 274

Ss - šířka křídla (625, 725, 825, 925); Sd, Hd - rozměr dveří na vnější straně zárubně; So, Ho - navrhovaný montážní rozměr; Sop - vnější strana obložkové lišty

UV lak

Dýhované dveře POL-SKONE jsou natřeny ekologickým UV lakem. Má vyšší odolnost proti poškrábání, působení slunečního světla a chemických prostředků než několik vrstev standardního laku. Povrch upravený přírodní dýhou a natřený lakem lze čistit pouze prostředky, které jsou k tomu určeny.

posuvné dveře

viz strany 62-63

Bezfalcová verze se závěsem SFS a zárubní NOBLE



## TECHNICKÝ POPIS

### KONSTRUKCE KŘÍDLA

- borovicový rám obložený dvěma hladkými HDF deskami, výplň tvoří stabilizační vrstva se strukturou "voština"

### KOVÁNÍ

- jednobodový zámek, zadlabaný, rozteč 72 mm, na klíč  
- závěsy: čepové šroubované polská norma („60“ - „80“ - 2 ks; „90“ - 3 ks). Česká norma DIN a kovová zárubeň 3 ks stříbrné čepové šroubované závěsy. Volitelně verze bez falce závěsy bez falce (viz str. 69)

### DOPLŇKY:

Výplň z děrované; nebo plné dřevotřískové desky; zámek na vložku a WC; dodatečný rám; práh; zesílení pod dveřní zavírač; ventilační mřížky; ventilační pouzdra; kruhový průhled (str. 69); ventilační seříznutí, zkrácení dveří do 10 cm (+10%); křídlo s nestandardní hloubkou falce min 20 mm (+30%); kliky; kryty na závěsy; posuvný systém - do stěny/ pouzdra a na stěnu

### ROZMĚRY:

Jednokřídle: „60“, „70“, „80“, „90“

Dvukřídle: viz str. 64-66

## VÝPLŇ



PM

PO

PP

"voština"

děrovaná  
dřevotřísková deska

plná dřevotřísková  
deska



křídlo s falcem

VERZE 1

VERZE 2

Vzory exotických dýh

501



502



Vzhledem k přírodnímu charakteru dýh je možné, že se projeví jejich různé odstíny. Skutečné barvy dýh se mohou lišit od barev umístěných v nabídce.

Volitelně bezfalcová verze s krytým závěsem a pevnou dřevěnou zárubní

SYSTÉM BEZ FALCE (volitelně)



**TYP F FISKARS 6540N**  
používaný pouze u pevné dřevěné zárubně

SYSTÉM BEZ FALCE (volitelně)



**závěs krytý typ E**  
používaný pouze u pevné dřevěné zárubně

SYSTÉM BEZ FALCE (volitelně)



**závěs SFS**  
standard: chrom matný  
kryty: standard: chrom matný, volba: hnědý, černý  
volitelně: magnetický zámek, barva chrom-satén

UV lak

Dýhované dveře POL-SKONE jsou natřeny ekologickým UV lakem. Má vyšší odolnost proti poškrábání, působení slunečního světla a chemických prostředků než několik vrstev standardního laku. Povrch upravený přírodní dýhou a natřený lakem lze čistit pouze prostředky, které jsou k tomu určeny.

zárubně

posuvné dveře

EI 30, EI 45, EI 60

B-30, C-30

doporučujeme nastavitelné zárubně: POL-SKONE (ZZ), DIN (ZP) a pevnou dřevěnou průřezy, schémata viz strany 64-66

posuvné dveře viz strany 60-61

dveře PLNĚ, PROSKLENÉ s odolností proti ohni 30, 45 a 60 min (str. 74)

PLOCHÉ dveře s odolností proti vloupání třídy B a C (str. 72)



## TECHNICKÝ POPIS

### KONSTRUKCE KŘÍDLA:

- rám z lepeného dubového dřeva, panel dýhovaný přírodní dubovou dýhou

### KOVÁNÍ:

- jednobodový zámek, zadlabaný, rozteč 72 mm, na klíč  
 - závěsy: dveře (komplet: křídlo s dřevěnou zárubní) - čepové šroubované nastavitelné; křídla (do standardních kovových zárubní) - čepové šroubované polská norma („60“ - „80“ - 2 ks; „90“ - 3 ks). Česká norma DIN a kovová zárubeň 3 ks stříbrné čepové šroubované závěsy

### ZASKLENÍ:

VELKÁ SKLENĚNÁ TABULE, 3 SKLENĚNÉ TABULE, 4 SKLENĚNÉ TABULE  
 - standard: bezpečnostní sklo matné o tloušťce 6 mm  
 - dubové dělicí příčky System POL-SKONE  
 KRUHOVÝ PRŮHLED: sklo LAKOMAT o tloušťce 4 mm

### DOPLŇKY:

Zámek na vložku a WC; čepové šroubované nastavitelné závěsy, práh; ventilační pouzdra; ventilační seřiznutí, zkrácení dveří do 6 cm; křídlo s nestandardní hloubkou falcu min 20 mm; klika; kryty na závěsy; posuvný systém - do stěny/ pouzdra a na stěnu, výběr skla pro zasklení (str. 69) a možnost zasklení kruhovým průhledem (s. 69);

### ROZMĚRY:

Jednokřídle: „60“; „70“; „80“; „90“  
 Dvoukřídle: viz str. 64-66

## ŘEZ DVEŘMI FORM

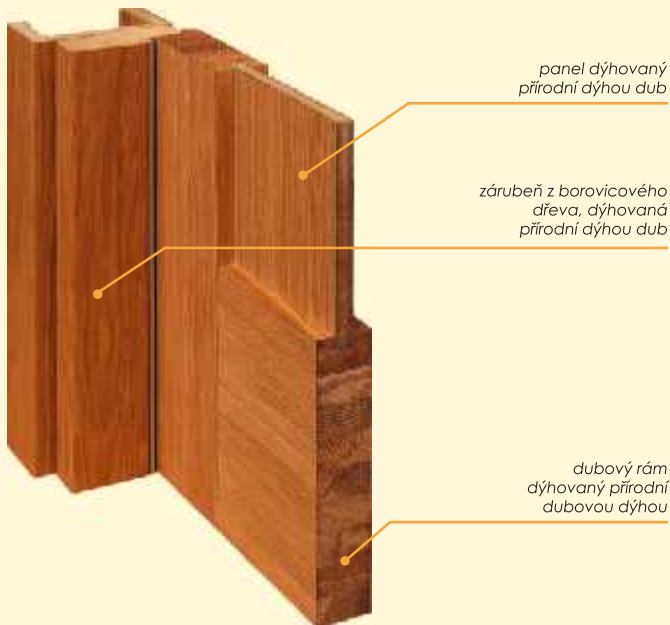

FM 00



FM MB



FM DB



FM BB



kruhový průhled 1 - Ø 220 mm  
kruhový průhled 2 - Ø 320 mm  
kruhový průhled 3 - Ø 350 mm

křídlo s falcem

PLNÉ

KRUHOVÝ PRŮHLED

KRUHOVÝ PRŮHLED 2

KRUHOVÝ PRŮHLED 3

FM 1D



FM S3



FM S4



křídlo s falcem

VELKÁ SKLENĚNÁ TABULE

3 SKLENĚNÉ TABULE

4 SKLENĚNÉ TABULE

## BAREVNÉ PŘÍKRYTÍ

334



evropský dub

340



eben

404

tmavý ořech  
retro

405

světlý ořech  
retro

400

dub  
olejovaný

Vzhledem k přírodnímu charakteru dřeva je možné, že se projeví jejich různé odstíny. Skutečné barvy dřeva se mohou lišit od barev umístěných v nabídce.

pohled vnitřní



pohled venkovní



profil rámečku FORM



## UV lak

Dýhované dveře POL-SKONE jsou natřeny ekologickým UV lakem. Má vyšší odolnost proti poškrábání, působení slunečního světla a chemických prostředků než několik vrstev standardního laku. Povrch upravený přírodní dýhou a natřený lakem lze čistit pouze prostředky, které jsou k tomu určeny.

## zárubně

## posuvné dveře

doporučujeme nastavitelné zárubně: RETRO (ZR), Model 2000(ZM), POL-SKONE (ZZ), DIN (ZP) a také pevnou dřevěnou průřezovou schémata viz str. 64-66

posuvné dveře viz strany 60-61

# QUATTRO

## VNITŘNÍ KŘÍDLA



## TECHNICKÝ POPIS

### KONSTRUKCE KŘÍDLA

- borovicový rám z lepeného dřeva s frézovanou výplní

### KOVÁNÍ:

- jednobodový zámek, zadlabaný, rozteč 72 mm, na klíč  
- závěsy: dveře (komplet: křídlo s dřevěnou zárubní) – čepové šroubované nastavitelné; křídla (do standardních kovových zárubní) - čepové šroubované polská norma („60“ - „80“ - 2 ks; „90“ - 3 ks). Česká norma DIN a kovová zárubeň 3 ks stříbrné čepové šroubované závěsy

### ZASKLENÍ:

1 SKLENĚNÁ TABULE, 2 SKLENĚNÉ TABULE, 3 SKLENĚNÉ TABULE, 4 SKLENĚNÉ TABULE

- standard: přírodní dýhy KOLEKCE I, II, III - ornamentní sklo (point-s) o tloušťce 4 mm; Retro, Comfort, Limba - ornamentní sklo (ornament kůra hnědá) o tloušťce 4 mm

- volba: jiné druhy skel (str. 69)

### DOPLŇKY:

Zámek na vložku a WC; čepové šroubované nastavitelné závěsy, třetí závěs v křídle; dodatečný rám; práh; ventilační pouzdra; ventilační seřiznutí, zkrácení dveří do 7 cm; křídlo s nestandardní hloubkou falce min 20 mm; klika; kryty na závěsy; výběr skla pro zasklení (str. 69); posuvný systém - do stěny/ pouzdra a na stěnu

### ROZMĚRY:

Jednokřídle: „60“, „70“, „80“, „90“, možnost za příplatek -, „100“, „110“

Dvoukřídle: viz str. 64-66

### Řez dveří QUATTRO s frézovanou výplní

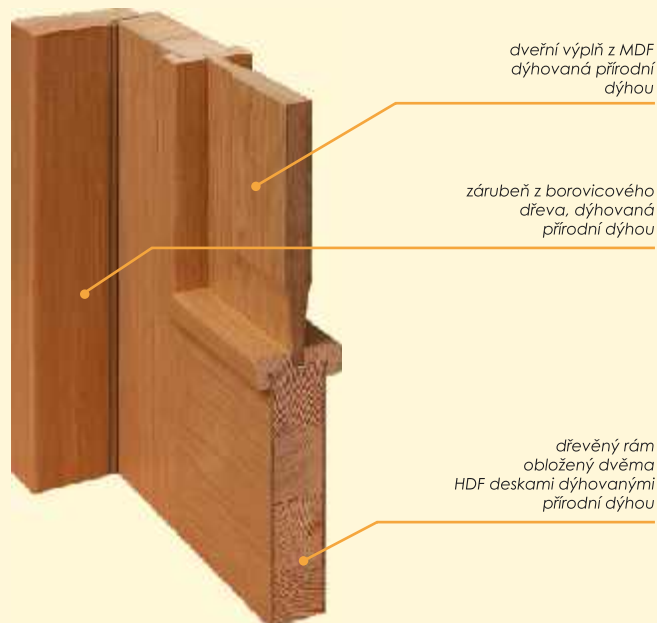

## QUATTRO

přírodní dýhy

dýhované

UV lak

křídlo s falcem



00



PLNÉ

1S



1 SKLENĚNÁ  
TABULE

2S



2 SKLENĚNÉ  
TABULE

3S



3 SKLENĚNÉ  
TABULE

4S



4 SKLENĚNÉ  
TABULE

## QUATTRO Retro

Retro - dýha dub

dýhované

UV lak

křídlo  
s falcem

PLNÉ

1 SKLENĚNÁ TABULE, 2 SKLENĚNÉ TABULE,  
3 SKLENĚNÉ TABULE, 4 SKLENĚNÉ TABULE



## QUATTRO Comfort

Comfort - dýha olše

dýhované

UV lak

křídlo  
s falcem

PLNÉ

1 SKLENĚNÁ TABULE, 2 SKLENĚNÉ TABULE,  
3 SKLENĚNÉ TABULE, 4 SKLENĚNÉ TABULE



## QUATTRO Limba

Limba - dýha limba

dýhované

UV lak

křídlo  
s falcem

PLNÉ

1 SKLENĚNÁ TABULE, 2 SKLENĚNÉ TABULE,  
3 SKLENĚNÉ TABULE, 4 SKLENĚNÉ TABULE

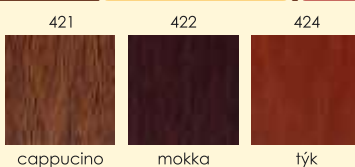

## QUATTRO

dýha přírodní dub

dýhované

olejované

křídlo  
s falcem

PLNÉ

1 SKLENĚNÁ TABULE, 2 SKLENĚNÉ TABULE,  
3 SKLENĚNÉ TABULE, 4 SKLENĚNÉ TABULE

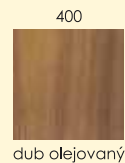

Vzhledem k přírodnímu charakteru dýhy je možné, že se projeví jejich různé odstíny. Skutečné barvy dýhy se mohou lišit od barev umístěných v nabídce.

### UV lak

Dýhované dveře POL-SKONE jsou natřeny ekologickým UV lakem. Má vyšší odolnost proti poškrábání, působení slunečního světla a chemických prostředků než několik vrstev standardního laku. Povrch upravený přírodní dýhou a natřený lakem lze čistit pouze prostředky, které jsou k tomu určené.

zárubně

posuvné dveře

doporučujeme nastavitelné zárubně: RETRO (ZR), Model 2000(ZM), POL-SKONE (ZZ), DIN (ZP) a také pevnou dřevěnou průřezovou schémata viz str. 64-66

posuvné dveře viz strany 60-61

## VNITŘNÍ KŘÍDLA



SOFT - Řada charakteristická jemnou a lehkou formou, která dává interiéru neopakovatelný vzhled.

## TECHNICKÝ POPIS

### KONSTRUKCE KŘÍDLA:

- borovicový rám z lepeného dřeva s frézovanou výplní

### KOVÁNÍ:

- jednobodový zámek, zadlabaný, rozteč 72 mm, na klíč  
 - závěsy: dveře (komplet: křídlo s dřevěnou zárubní) – čepové šroubované nastavitelné; křídla (do standardních kovových zárubní) - čepové šroubované polská norma („60“ - „80“ - 2 ks; „90“ - 3 ks). Česká norma DIN a kovová zárubeň 3 ks stříbrné čepové šroubované závěsy

### ZASKLENÍ:

1 SKLENĚNÁ TABULE, 2 SKLENĚNÉ TABULE, 3 SKLENĚNÉ TABULE, 4 SKLENĚNÉ TABULE  
 - standard: přírodní dýhy KOLEKCE I, II, III - ornamentní sklo (point-s) o tloušťce 4 mm; Retro, Comfort, Limba - ornamentní sklo (ornament kůra hnědá) o tloušťce 4 mm  
 - volba: jiné druhy skel (str. 69)

### DOPLŇKY:

Zámek na vložku a WC; čepové šroubované nastavitelné závěsy, třetí závěs v křídle; práh; ventilační pouzdra; ventilační seříznutí, zkrácení dveří do 7 cm; křídlo s nestandardní hloubkou falce min 20 mm; výběr skla pro zasklení (str. 69) klika; kryty na závěsy; posuvný systém - do stěny/ pouzdra a na stěnu

### ROZMĚRY:

Jednokřídle: „60“, „70“, „80“, „90“, možnost za příplatek -, „100“, „110“  
 Dvukřídle: viz str. 64-66

### ŘEZ DVEŘMI QUATTRO soft s frézovanou výplní

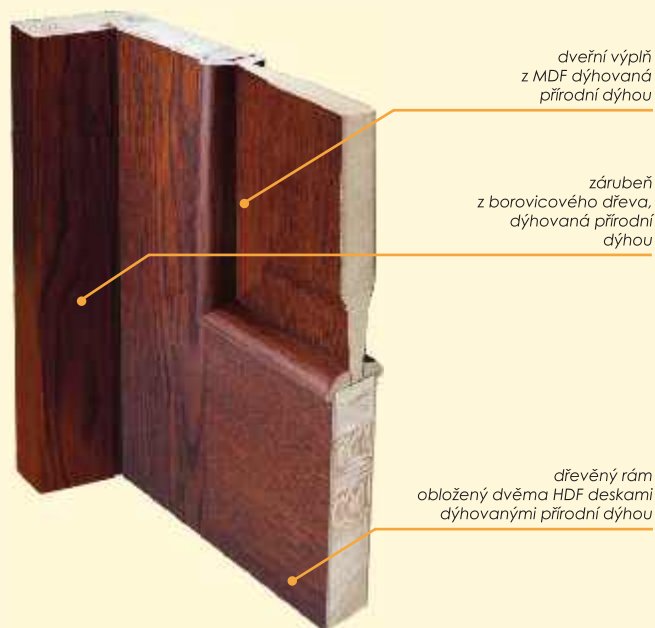

## QUATTRO soft

přírodní dýhy

dýhované

UV lak

křídlo s falcem



00



PLNÉ

1S



1 SKLENĚNÁ  
TABULE

2S



2 SKLENĚNÉ  
TABULE

3S



3 SKLENĚNÉ  
TABULE

4S



4 SKLENĚNÉ  
TABULE

## QUATTRO Retro soft

Retro - dýha dub

dýhované

UV lak

křídlo  
s falcem

PLNÉ

1 SKLENĚNÁ TABULE, 2 SKLENĚNÉ TABULE,  
3 SKLENĚNÉ TABULE, 4 SKLENĚNÉ TABULE



## QUATTRO Comfort soft

Comfort - dýha olše

dýhované

UV lak

křídlo  
s falcem

PLNÉ

1 SKLENĚNÁ TABULE, 2 SKLENĚNÉ TABULE,  
3 SKLENĚNÉ TABULE, 4 SKLENĚNÉ TABULE

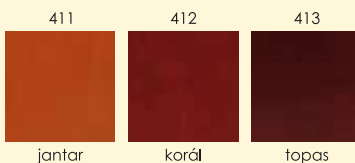

## QUATTRO Limba soft

Limba - dýha limba

dýhované

UV lak

křídlo  
s falcem

PLNÉ

1 SKLENĚNÁ TABULE, 2 SKLENĚNÉ TABULE,  
3 SKLENĚNÉ TABULE, 4 SKLENĚNÉ TABULE



## QUATTRO soft

dýha přírodní dub

dýhované

olejované

křídlo  
s falcem

PLNÉ

1 SKLENĚNÁ TABULE, 2 SKLENĚNÉ TABULE,  
3 SKLENĚNÉ TABULE, 4 SKLENĚNÉ TABULE

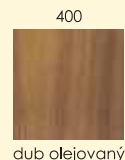

Vzhledem k přírodnímu charakteru dýhy je možné, že se projeví jejich různé odstíny. Skutečné barvy dýhy se mohou lišit od barev umístěných v nabídce.

### UV lak

Dýhované dveře POL-SKONE jsou natřeny ekologickým UV lakem. Má vyšší odolnost proti poškrábání, působení slunečního světla a chemických prostředků než několik vrstev standardního laku. Povrch upravený přírodní dýhou a natřený lakem lze čistit pouze prostředky, které jsou k tomu určené.

### zárubně

posuvné dveře

doporučujeme nastavitelné zárubně: RETRO (ZR), Model 2000(ZM), POL-SKONE (ZZ), DIN (ZP) a také pevnou dřevěnou průřezovou schémata viz str. 64-66

posuvné dveře viz strany 60-61

## VNITŘNÍ KŘÍDLA



## TECHNICKÝ POPIS

### KONSTRUKCE KŘÍDLA

- borovicový rám z lepeného dřeva s frézovanou výplní  
**KOVÁNÍ:**

- jednobodový zámek, zadlabaný, rozteč 72 mm, na klíč  
- závěsy: dveře (komplet: křídlo s dřevěnou zárubní) – čepové šroubované nastavitelné; křídla (do standardních kovových zárubní) - závěsy: čepové šroubované polská norma („60“ - „80“ - 2 ks; „90“ - 3 ks). Česká norma DIN a kovová zárubeň 3 ks stříbrné čepové šroubované závěsy. Volitelně verze bez falce závěsy bez falce (viz str. 69)

### ZASKLENÍ:

6 SKLENĚNÝCH TABULÍ, 8 SKLENĚNÝCH TABULÍ, 10 SKLENĚNÝCH TABULÍ

- standard: přírodní dýhy KOLEKCE I, II, III - ornamentní sklo (ornament kůra bezbarvá) nebo hladké sklo (průhledné) o tloušťce 4 mm; Retro, Comfort, Limba - ornamentní sklo (ornament kůra hnědá) o tloušťce 4 mm

- dřevěné dělicí příčky System POL-SKONE

- volba: jiné druhy skel (str. 69)

### DOPLŇKY:

Zámek na vložku a WC; čepové šroubované nastavitelné závěsy; práh; ventilační pouzdra; ventilační seřiznutí, zkrácení dveří do 7 cm; křídlo s nestandardní hloubkou falce min. 20 mm; klíka; kryty na závěsy; výběr skla pro zasklení (str. 69) posuvný systém - do stěny/pouzdra a na stěnu

**ROZMĚRY:** Jednokřídlé: „60“, „70“, „80“, „90“, možnost za příplatek - „100“, „110“

Dvukřídlé: viz str. 64-66

### ŘEZ DVEŘMI INTERSOLID

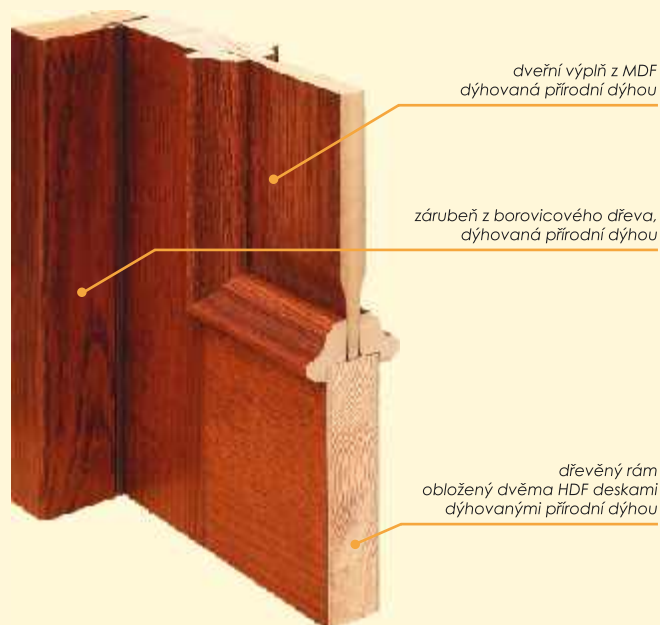

**INTERSOLID**

přírodní dýhy

dýhované

UV lak

křídlo s falcem

**INTERSOLID 01**

01

01 S6

**INTERSOLID 02**

02

02 S6



PLNÉ 6 SKLENĚNÝCH TABULÍ      PLNÉ 6 SKLENĚNÝCH TABULÍ

**INTERSOLID 03**

03

03 S6

**INTERSOLID 04**

04

04 S8



PLNÉ 6 SKLENĚNÝCH TABULÍ      PLNÉ 8 SKLENĚNÝCH TABULÍ

**INTERSOLID Retro**

Retro - dýha dub

dýhované

UV lak

**INTERSOLID 05**

05

05 S8

**INTERSOLID 06**

06

06 S8



PLNÉ 8 SKLENĚNÝCH TABULÍ      PLNÉ 8 SKLENĚNÝCH TABULÍ

**INTERSOLID Comfort**

Comfort - dýha olše

dýhované

UV lak

**INTERSOLID 07**

07

07 S10

**INTERSOLID 08**

08

08 S10



PLNÉ 10 SKLENĚNÝCH TABULÍ      PLNÉ 10 SKLENĚNÝCH TABULÍ

**INTERSOLID Limba**

Limba - dýha limba

dýhované

UV lak

**INTERSOLID 09**

09

09 S10



PLNÉ 10 SKLENĚNÝCH TABULÍ

**INTERSOLID**

dýha přírodní dub

dýhované

olejované

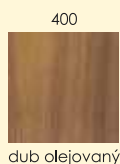

Vzhledem k přírodnímu charakteru dýh je možné, že se projeví jejich různé odstíny. Skutečné barvy dýh se mohou lišit od barev umístěných v nabídce.

**UV lak**

Dýhované dveře POL-SKONE jsou natřeny ekologickým UV lakem. Má vyšší odolnost proti poškrábání, působení slunečního světla a chemických prostředků než několik vrstev standardního laku. Povrch upravený přírodní dýhou a natřený lakem lze čistit pouze prostředky, které jsou k tomu určené.

**zárubně**

posuvné dveře

doporučujeme nastavitelné zárubně: RETRO (ZR), Model 2000(ZM), POL-SKONE (Z), DIN (ZP) a také pevnou dřevěnou průřezy schémata viz str. 64-66

posuvné dveře viz strany 60-61

## VNITŘNÍ KŘÍDLA



SOFT - Řada charakteristická jemnou a lehkou formou, která dává interiéru neopakovatelný vzhled.

## TECHNICKÝ POPIS

### KONSTRUKCE KŘÍDLA

- borovicový rám z lepeného dřeva s frézovanou výplní

#### KOVÁNÍ:

- jednobodový zámek, zadlabaný, rozteč 72 mm, na klíč
- závěsy: dveře (komplet: křídlo s dřevěnou zárubní) – čepové šroubované nastavitelné; křídla (do standardních kovových zárubní) - závěsy: čepové šroubované polská norma („60“ - „80“ - 2 ks; „90“ - 3 ks). Česká norma DIN a kovová zárubeň 3 ks stříbrné čepové šroubované závěsy

#### ZASKLENÍ:

6 SKLENĚNÝCH TABULÍ, 8 SKLENĚNÝCH TABULÍ, 10 SKLENĚNÝCH TABULÍ

- standard: přírodní dýhy KOLEKCEI, II, III - ornamentní sklo (ornament kůra bezbarvá) nebo hladké sklo (průhledné) o tloušťce 4 mm; Retro, Comfort, Limba - ornamentní sklo (ornament kůra hnědá) o tloušťce 4 mm
- dřevěné dělicí příčky System POL-SKONE
- volba: jiné druhy skel (str. 69)

#### DOPLŇKY:

Zámek na vložku a WC; čepové šroubované nastavitelné závěsy; práh; ventilační pouzdra; ventilační seřiznutí, zkrácení dveří do 7 cm; křídlo s nestandardní hloubkou falce min. 20 mm; klika; kryty na závěsy; výběr skla pro zasklení (str. 69) posuvný systém - do stěny/pouzdra a na stěnu,

#### ROZMĚRY:

Jednokřídle: „60“, „70“, „80“, „90“, možnost za příplatek - „100“, „110“

Dvoukřídle: viz str. 64-66

### ŘEZ DVEŘMI INTERSOLID soft

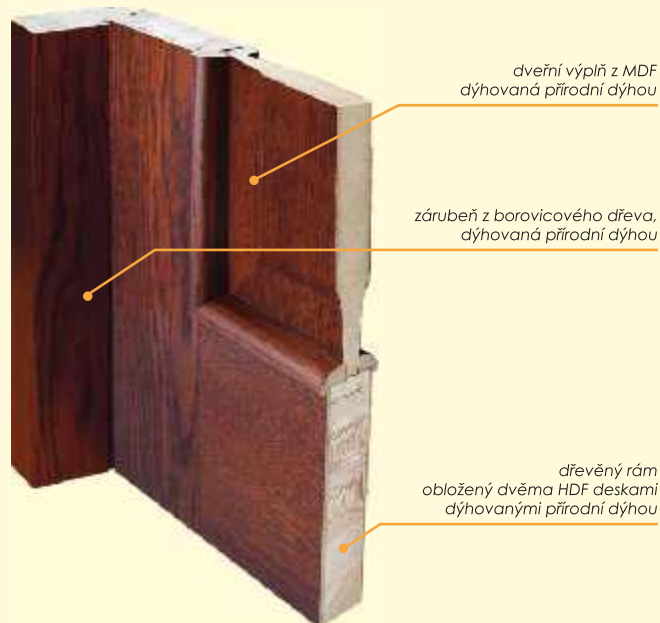

**INTERSOLID soft**

přírodní dýhy

dýhované

UV lak

křídlo s falcem

**INTERSOLID soft 01** **INTERSOLID soft 02****INTERSOLID soft 03** **INTERSOLID soft 04****INTERSOLID soft Retro**

Retro - dýha dub

dýhované

UV lak

**INTERSOLID soft 05** **INTERSOLID soft 06****INTERSOLID soft Comfort** Comfort - dýha olše

dýhované

UV lak

**INTERSOLID soft 07** **INTERSOLID soft 08****INTERSOLID soft Limba** Limba - dýha limba

dýhované

UV lak

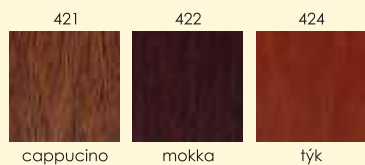
**INTERSOLID soft**

dýha přírodní dub

dýhované

olejované

**INTERSOLID soft 09**

Vzhledem k přírodnímu charakteru dýh je možné, že se projeví jejich různé odstíny. Skutečné barvy dýh se mohou lišit od barev umístěných v nabídce.

**UV lak**

Dýhované dveře POL-SKONE jsou natřeny ekologickým UV lakem. Má vyšší odolnost proti poškrábání, působení slunečního světla a chemických prostředků než několik vrstev standardního laku. Povrch upravený přírodní dýhou a natřený lakem lze čistit pouze prostředky, které jsou k tomu určené.

zárubně

posuvné dveře

doporučujeme nastavitelné zárubně: RETRO (ZR), Model 2000(ZM), POL-SKONE (ZZ), DIN (ZP) a také pevnou dřevěnou průřezovou schémata viz str. 64-66

posuvné dveře viz strany 60-61

# INTERSOLID II

## VNITŘNÍ KŘÍDLA



## TECHNICKÝ POPIS

### KONSTRUKCE KŘÍDLA

- borovicový rám z lepeného dřeva s frézovanou výplní

### KOVÁNÍ:

- jednobodový zámek, zadlabaný, rozteč 72 mm, na klíč  
- závěsy: dveře (komplet: křídlo s dřevěnou zárubní – čepové šroubované nastavitelné; křídla (do standardních kovových zárubní) - čepové šroubované polská norma („60“ - „80“ - 2 ks; „90“ - 3 ks). Česká norma DIN a kovová zárubeň 3 ks stříbrné čepové šroubované závěsy

### ZASKLENÍ:

6 SKLENĚNÝCH TABULÍ, 8 SKLENĚNÝCH TABULÍ, 10 SKLENĚNÝCH TABULÍ

- standard: přírodní dýhy KOLEKCEI, II, III - ornamentní sklo (ornament kůra bezbarvá) nebo hladké sklo (průhledné) o tloušťce 4 mm; Retro, Comfort, Limba - ornamentní sklo (ornament kůra hnědá) o tloušťce 4 mm

- dřevěné dělicí příčky System POL-SKONE

- volba: jiné druhy skel (str. 69)

### DOPLŇKY:

Zámek na vložku a WC; čepové šroubované nastavitelné závěsy; práh; ventilační pouzdra; ventilační seřiznutí, zkrácení dveří do 7 cm; křídlo s nestandardní hloubkou falce min. 20 mm; klika; kryty na závěsy; výběr skla pro zasklení (str. 69) posuvný systém - do stěny/pouzdra a na stěnu

**ROZMĚRY:** Jednokřídle: „60“, „70“, „80“, „90“, možnost za příplatek - „100“, „110“

Dvoukřídle: viz str. 64-66

## ŘEZ DVEŘMI INTERSOLID II

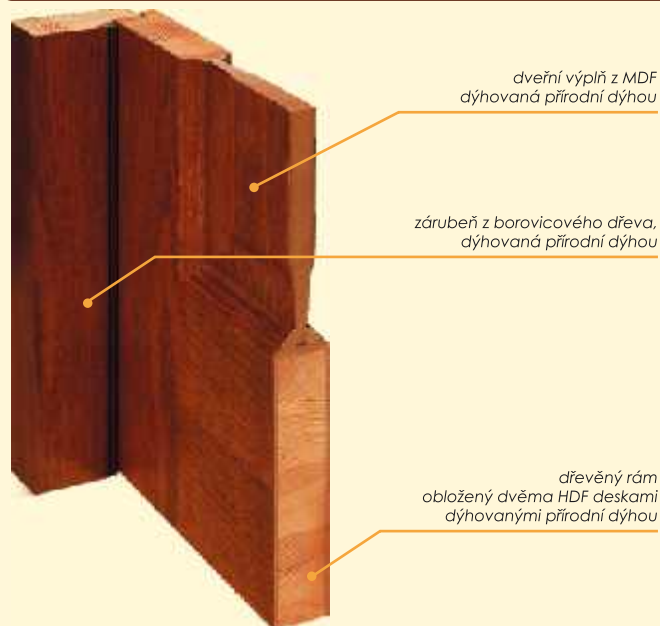

**INTERSOLID II**

přírodní dýhy

dýhované

UV lak

křídlo s falcem

**INTERSOLID II 01**

01

01 S6

**INTERSOLID II 02**

02

02 S6

**INTERSOLID II 03**

03

03 S6

**INTERSOLID II 04**

04

04 S8

**INTERSOLID II 05**

05

05 S8

**INTERSOLID II 06**

06

06 S8

**INTERSOLID II 07**

07

07 S10

**INTERSOLID II 08**

08

08 S10

**INTERSOLID II 09**

09

09 S10

**INTERSOLID II 10**

10

10 S6

**INTERSOLID II 11**

11

11 S8

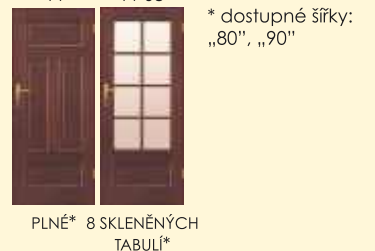
\* dostupné šířky:  
„80“, „90“**INTERSOLID II Retro**

Retro - dýha dub

dýhované

UV lak

**INTERSOLID II Comfort**

Comfort - dýha olše

dýhované

UV lak

**INTERSOLID II Limba**

Limba - dýha limba

dýhované

UV lak

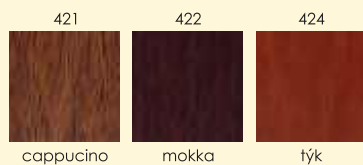
**INTERSOLID II**

dýha přírodní dub

dýhované

olejované

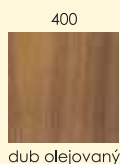

Vzhledem k přírodnímu charakteru dýh je možné, že se projeví jejich různé odstíny. Skutečné barvy dýh se mohou lišit od barev umístěných v nabídce.

**UV lak**

Dýhované dveře POL-SKONE jsou natřeny ekologickým UV lakem. Má vyšší odolnost proti poškrábání, působení slunečního světla a chemických prostředků než několik vrstev standardního laku. Povrch upravený přírodní dýhou a natřený lakem lze čistit pouze prostředky, které jsou k tomu určené.

zárubně

posuvné dveře

doporučujeme nastavitelné zárubně: RETRO (ZR), Model 2000(ZM), POL-SKONE (ZZ), DIN (ZP)a také pevnou dřevěnou průřezy schémata viz str. 64-66

posuvné dveře viz strany 60-61

## VNITŘNÍ KŘÍDLA



## TECHNICKÝ POPIS

### KONSTRUKCE KŘÍDLA

- borovicový rám obložený dvěma lisovanými HDF deskami, výplň tvoří stabilizační vrstva se strukturou „voština“

### KOVÁNÍ:

- jednobodový zámek, zadlabaný, rozteč 72 mm, na klíč
- závěsy:
- dveře Retro, Comfort, Limba (komplet: křídlo s dřevěnou zárubní) – čepové šroubované nastavitelné; dýhované dveře - čepové šroubované
- křídla (do standardních kovových zárubní) - čepové šroubované polská norma („60“ - „80“ - 2 ks; „90“ - 3 ks). Česká norma DIN a kovová zárubeň 3 ks stříbrné čepové šroubované závěsy

### ZASKLENÍ:

- 6 SKLENĚNÝCH TABULÍ, 10 SKLENĚNÝCH TABULÍ
- standard: přírodní dýhy KOLEKCE I, II, III - ornamentní sklo (ornament kůra bezbarvá) nebo hladké sklo (průhledné) o tloušťce 4 mm; Retro, Comfort, Limba - ornamentní sklo (ornament kůra hnědá) o tloušťce 4 mm
- volba: jiné druhy skel (str. 69)
- dřevěné dělicí příčky System POL-SKONE

### DOPLŇKY:

- Výplň z dýhované nebo plné dřevotřískové desky; zámek na vložku a WC, čepové šroubované nastavitelné závěsy; dodatečný rám; práh; zesílení pod dveřní zavírač; ventilační mřížky; ventilační pouzdra; ventilační seříznutí, zkrácení dveří do 10 cm; křídlo s nestandardní hloubkou falcu min 20 mm; klika; kryty na závěsy;

zasklení sklem podle volby zákazníka; posuvný systém - do stěny/ pouzdra a na stěnu

### ROZMĚRY:

Jednokřídle: „60“, „70“, „80“, „90“

Dvoukřídle: viz str. 64-66

## VÝPLŇ



PM

PO

PP

"voština"

dýhovaná  
dřevotřísková deska

plná dřevotřísková  
deska

**VITTORIA-W**

přírodní dýhy

dýhované

UV lak

křídlo s falcem



00



PLNÉ

S6

6 SKLENĚNÝCH  
TABULÍ\*

S10

10 SKLENĚNÝCH  
TABULÍ\*  
\* netýká se šířky „60“**VITTORIA-W Retro**

Retro - dýha dub

dýhované

UV lak

**VITTORIA-W Comfort**

Comfort - dýha olše

dýhované

UV lak

**VITTORIA-W Limba**

Limba - dýha limba

dýhované

UV lak

**VITTORIA-W**

dýha přírodní dub

dýhované

olejované

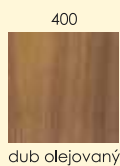
profil rámečku  
VITTORIAprofil rámečku  
VITTORIA

Vzhledem k přírodnímu charakteru dýh je možné, že se projeví jejich různé odstíny. Skutečné barvy dýh se mohou lišit od barev umístěných v nabídce.

**UV lak**

Dýhované dveře POL-SKONE jsou natřeny ekologickým UV lakem. Má vyšší odolnost proti poškrábání, působení slunečního světla a chemických prostředků než několik vrstev standardního laku. Povrch upravený přírodní dýhou a natřený lakem lze čistit pouze prostředky, které jsou k tomu určené.

zárubně

posuvné dveře

doporučujeme nastavitelné zárubně: RETRO (ZR), Model 2000(ZM), POL-SKONE (ZZ), DIN (ZP) a také pevnou dřevěnou průřezů schémata viz str. 64-66

posuvné dveře viz strany 60-61

## VNITŘNÍ KŘÍDLA



## TECHNICKÝ POPIS

### KONSTRUKCE KŘÍDLA:

- borovicový rám obložený dvěma lisovanými HDF deskami, výplň tvoří stabilizační vrstva se strukturou „voština“

### KOVÁNÍ:

jednobodový zámek, zadlabaný, rozteč 72 mm, na klíč

- závěsy:

- dveře Retro, Comfort, Limba (komplet: křídlo s dřevěnou zárubní) – čepové šroubované nastavitelné; dýhované dveře - čepové šroubované;

- křídla (do standardních kovových zárubní) - čepové šroubované polská norma („60“ - „80“ - 2 ks; „90“ - 3 ks). Česká norma DIN a kovová zárubeň 3 ks stříbrné čepové šroubované závěsy

### ZASKLENÍ:

MALÁ SKLENĚNÁ TABULE, VELKÁ SKLENĚNÁ TABULE, 6 SKLENĚNÝCH TABULÍ

- standard: přírodní dýhy KOLEKCE I, II, III - ornamentní sklo (ornament kůra bezbarvá) nebo hladké sklo (průhledné) o tloušťce 4 mm; Retro, Comfort, Limba - ornamentní sklo (ornament kůra hnědá) o tloušťce 4 mm

- volba: jiné druhy skel (str. 69)

### DOPLŇKY:

Výplň z děrované nebo plné dřevotřískové desky; zámek na vložku a WC; čepové šroubované nastavitelné závěsy; dodatečný rám; práh; zesílení pod dveřní zavírač; ventilační mřížky; ventilační pouzdra; ventilační seřiznutí, zkrácení dveří do 10 cm; křídlo s nestandardní hloubkou falcu min 20 mm; klika; kryty na závěsy; výběr skla pro zasklení, možnost zasklení kruhovým průhledem; posuvný systém - do stěny/ pouzdra a na stěnu

### ROZMĚRY:

Jednokřídle: „60“, „70“, „80“, „90“, možnost za příplatek - „100“, „110“ (vzhled zasklení tak jako u „90“)

Dvoukřídle: viz str. 64-66

## VÝPLNĚ

PM



"voština"

PO



děrovaná  
dřevotřísková deska

PP



plná dřevotřísková  
deska

## DECO Lux

přírodní dýha

dýhované

UV lak

\*vzor-01 – oblouková zasklívací lišta,  
vzor-02, 03 – plochá zasklívací lišta,  
SM – malá skleněná tabule,  
SD – velká skleněná tabule,  
S6 – 6 skleněných tabulí



profil rámečku DECO



## DECO Retro

Retro - dýha dub

dýhované

UV lak

křídlo s falcem    PLNÉ    MALÁ SKLENĚNÁ TABULE    VELKÁ SKLENĚNÁ TABULE    6 SKLENĚNÝCH TABULÍ



## DECO Comfort

Comfort - dýha olše

dýhované

UV lak

křídlo s falcem    PLNÉ    MALÁ SKLENĚNÁ TABULE    VELKÁ SKLENĚNÁ TABULE    6 SKLENĚNÝCH TABULÍ



## DECO Limba

Limba - dýha limba

dýhované

UV lak

křídlo s falcem    PLNÉ    MALÁ SKLENĚNÁ TABULE    VELKÁ SKLENĚNÁ TABULE    6 SKLENĚNÝCH TABULÍ



## DECO dýhované

dýha přírodní dub

dýhované

olejované

křídlo s falcem    PLNÉ    MALÁ SKLENĚNÁ TABULE    VELKÁ SKLENĚNÁ TABULE    6 SKLENĚNÝCH TABULÍ



Vzhledem k přírodnímu charakteru dýh je možné, že se projeví jejich různé odstíny. Skutečné barvy dýh se mohou lišit od barev umístěných v nabídce.

### UV lak

Dýhované dveře POL-SKONE jsou natřeny ekologickým UV lakem. Má vyšší odolnost proti poškrábání, působení slunečního světla a chemických prostředků než několik vrstev standardního laku. Povrch upravený přírodní dýhou a natřený lakem lze čistit pouze prostředky, které jsou k tomu určené.

### zárubně

#### posuvné dveře

EI 30, EI 45, EI 60

B-30, C-30

doporučujeme nastavitelné zárubně: RETRO (ZR), Model 2000(ZM), POL-SKONE (ZZ), DIN (ZP) a také pevnou dřevěnou průřezů schémata – viz str. 64-66

posuvné dveře viz strany 60-61

dveře PLNÉ, PROSKLENÉ s odolností proti ohni 30, 45 a 60 min (str. 74)

PLOCHÉ dveře s odolností proti vloupání třídy B a C (str. 72)

## VNITŘNÍ KŘÍDLA



SOFT - Řada charakteristická jemnou a lehkou formou, která dává interiéru neopakovatelný vzhled.

## TECHNICKÝ POPIS

### KONSTRUKCE KŘÍDLA:

- borovicový rám obložený dvěma lisovanými HDF deskami, výplň tvoří stabilizační vrstva se strukturou „voština“

### KOVÁNÍ:

- jednobodový zámek, zadlabaný, rozteč 72 mm, na klíč
- závěsy:
- dveře Retro, Comfort, Limba (komplet: křídlo s dřevěnou zárubní) – čepové šroubované nastavitelné; dýhované dveře - čepové šroubované;
- křídla (do standardních kovových zárubní) - čepové šroubované polská norma („60“ - „80“ - 2 ks; „90“ - 3 ks). Česká norma DIN a kovová zárubeň 3 ks stříbrné čepové šroubované závěsy

### ZASKLENÍ:

- MALÁ SKLENĚNÁ TABULE, VELKÁ SKLENĚNÁ TABULE, 6 SKLENĚNÝCH TABULÍ
- standard: přírodní dýhy KOLEKCE I, II, III - ornamentní sklo (ornament kůra bezbarvá) nebo hladké sklo (průhledné) o tloušťce 4 mm; Retro, Comfort, Limba - ornamentní sklo (ornament kůra hnědá) o tloušťce 4 mm
- volba: jiné druhy skel (str. 69)

### DODATEČNÉ VYBAVENÍ

Výplň z děrované nebo plné dřevotřískové desky; zámek na vložku a WC; čepové šroubované nastavitelné závěsy, třetí závěs v křídle, dodatečný rám; práh; zesílení pod dveřní zavírač; ventilační mřížky; ventilační pouzdra; ventilační seřiznutí, zkrácení; dveře do 10 cm; křídlo s nestandardní hloubkou falcu min 20 mm; klika; kryty na závěsy; výběr skla pro zasklení, možnost zasklení

kruhovým průhledem; posuvný systém - do stěny/ pouzdra a na stěnu

### ROZMĚRY:

Jednokřídle: „60“, „70“, „80“, „90“, možnost za příplatek „100“, „110“ (vzhled zasklení tak jako u „90“)  
Dvukřídle: viz str. 64-66

## VÝPLNĚ



„voština“

děrovaná dřevotřísková deska

plná dřevotřísková deska

## DECO Lux soff

přírodní dýhy

dýhované

UV lak

\*vzor-01 – oblouková zasklívací lišta,  
vzor-02, 03 – plochá zasklívací lišta,  
SM – malá skleněná tabule,  
SD – velká skleněná tabule,  
S6 – 6 skleněných tabulí



## DECO Retro soff

Retro - dýha dub

dýhované

UV lak

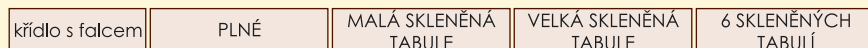

## DECO Comfort soff

Comfort - dýha olše

dýhované

UV lak

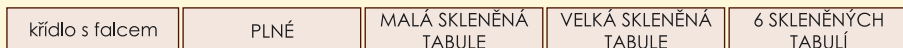

## DECO Limba soff

Limba - dýha limba

dýhované

UV lak

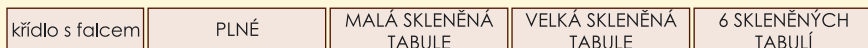

## DECO soff

dýha přírodní dub

dýhované

olejované

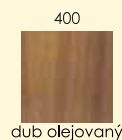
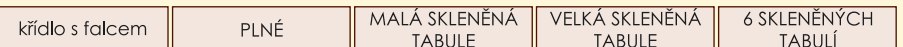

Vzhledem k přírodnímu charakteru dýhy je možné, že se projeví jejich různé odstíny. Skutečné barvy dýhy se mohou lišit od barev umístěných v nabídce.

### UV lak

Dýhované dveře POL-SKONE jsou natřeny ekologickým UV lakem. Má vyšší odolnost proti poškrábání, působení slunečního světla a chemických prostředků než několik vrstev standardního laku. Povrch upravený přírodní dýhou a natřený lakem lze čistit pouze prostředky, které jsou k tomu určeny.

### zárubně

#### posuvné dveře

EI 30, EI 45, EI 60

B-30, C-30

doporučujeme nastavitelné zárubně: RETRO (ZR), Model 2000(ZM), POL-SKONE (ZZ), DIN (ZP) a také pevnou dřevěnou průřezy schémata – viz str. 64-66

posuvné dveře viz strany 60-61

dveře PLNÉ, PROSKLENÉ s odolností proti ohni 30, 45 a 60 min (str. 74)

PLOCHÉ dveře s odolností proti vloupání třídy B a C (str. 72)



## TECHNICKÝ POPIS

### KONSTRUKCE KŘÍDLA:

- borovicový rám obložený dvěma lisovanými HDF deskami, výplň tvoří stabilizační vrstva se strukturou „voština“

### KOVÁNÍ:

- jednobodový zámek, zadlabaný, rozteč 72 mm, na klíč
- závěsy:
  - dveře Retro, Comfort, Limba (komplet; křídlo s dřevěnou zárubní) – čepové šroubované nastavitelné; dýhované dveře - čepové šroubované;
  - křídla (do standardních kovových zárubní) - čepové šroubované polská norma („60“ - „80“ - 2 ks; „90“ - 3 ks). Česká norma DIN a kovová zárubeň 3 ks stříbrné čepové šroubované závěsy

### ZASKLENÍ:

- MALÁ SKLENĚNÁ TABULE, VELKÁ SKLENĚNÁ TABULE, 6 SKLENĚNÝCH TABULÍ, 10 SKLENĚNÝCH TABULÍ,
- standard: přírodní dýhy KOLEKCE I, II, III - ornamentní sklo (ornament kůra bezbarvá) nebo hladké sklo (průhledné) o tloušťce 4 mm; Retro, Comfort, Limba - ornamentní sklo (ornament kůra hnědá) o tloušťce 4 mm
- volba: jiné druhy skel (str. 69)

### DODATEČNÉ VYBAVENÍ

Výplň z děrované nebo plné dřevotřískové desky; zámek na vložku a WC; čepové šroubované nastavitelné závěsy, třetí závěs v křídle, dodatečný rám; práh; zesílení pod dveřní zavírač; ventilační mřížky; ventilační pouzdra; ventilační seřiznutí, zkrácení; dveř do 10 cm; křídlo s nestandardní hloubkou falcu min 20 mm; klika; kryty na závěsy; výběr skla pro zasklení; posuvný systém - do stěny/pouzdra a na stěnu

### ROZMĚRY:

Jednokřídle: „60“, „70“, „80“, „90“  
Dvoukřídle: viz str. 64-66

## VÝPLNĚ



PM

PO

PP

„voština“

děrovaná  
dřevotřísková deska

plná dřevotřísková  
deska

# VENA

přírodní dýhy

dýhované

UV lak



profil rámečku VENA



## VENA Retro

Retro - dýha dub

dýhované

UV lak

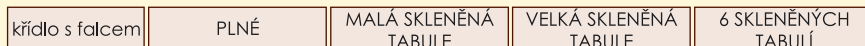

## VENA Comfort

Comfort - dýha olše

dýhované

UV lak

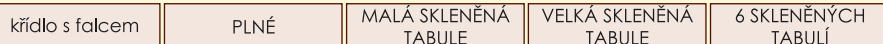

## VENA Limba

Limba - dýha limba

dýhované

UV lak

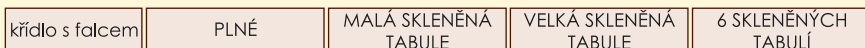

## VENA

dýha přírodní dub

dýhované

olejované



Vzhledem k přírodnímu charakteru dýhy je možné, že se projeví jejich různé odstíny. Skutečné barvy dýhy se mohou lišit od barev umístěných v nabídce.

### UV lak

Dýhované dveře POL-SKONE jsou natřeny ekologickým UV lakem. Má vyšší odolnost proti poškrábání, působení slunečního světla a chemických prostředků než několik vrstev standardního laku. Povrch upravený přírodní dýhou a natřený lakem lze čistit pouze prostředky, které jsou k tomu určené.

#### záručně

#### posuvné dveře

EI 30, EI 45, EI 60

B-30, C-30

doporučujeme nastavitelné záručně: RETRO (ZR), Model 2000(ZM), POL-SKONE (ZZ), DIN (ZP) a také pevnou dřevěnou průřezy schémata – viz str. 64-66

posuvné dveře viz strany 60-61

dveře PLNÉ, PROSKLENÉ s odolností proti ohni 30, 45 a 60 min (str. 76)

PLOCHÉ dveře s odolností proti vloupání třídy B a C (str. 72)

## VNITŘNÍ KŘÍDLA



## TECHNICKÝ POPIS

**KONSTRUKCE KŘÍDLA:**

- borovicový rám obložený dvěma lisovanými HDF deskami, výplň tvoří stabilizační vrstva se strukturou „voština“

**KOVÁNÍ:**

- jednobodový zámek, zadlabaný, rozteč 72 mm, na klíč

- závěsy:

- dveře Retro, Comfort, Limba (komplet: křídlo s dřevěnou zárubní) – čepové šroubované nastavitelné; dýchované dveře - čepové šroubované;

- křídla (do standardních kovových zárubní) - čepové šroubované polská norma („60“ - „80“ - 2 ks; „90“ - 3 ks). Česká norma DIN a kovová zárubeň 3 ks stříbrné čepové šroubované závěsy

**ZASKLENÍ:**

GRAND: MALÁ SKLENĚNÁ TABULE, VELKÁ SKLENĚNÁ TABULE, 6 SKLENĚNÝCH TABULÍ, 10 SKLENĚNÝCH TABULÍ,

- standard: přírodní dýhy KOLEKCE I, II, III - ornamentní sklo (ornament kůra bezbarvá) nebo hladké sklo (průhledné) o tloušťce 4 mm; Retro, Comfort, Limba - ornamentní sklo (ornament kůra hnědá) o tloušťce 4 mm

- volba: jiné druhy skel (str. 69)

**DODATEČNÉ VYBAVENÍ:**

Výplň z děrované nebo plné dřevotřískové desky; zámek na vložku a WC; čepové šroubované nastavitelné závěsy, třetí závěs v křídle, dodatečný rám; práh; zesílení pod dveřní zavírač; ventilační mřížky; ventilační pouzdra; ventilační seřiznutí, zkrácení dveří do 10 cm; křídlo s nestandardní hloubkou falcu min 20 mm; klika; kryty na závěsy; výběr skla pro zasklení, možnost zasklení

kruhovým průhledem; posuvný systém - do stěny/ pouzdra a na stěnu

**ROZMĚRY:**

Jednokřídle: „60“, „70“, „80“, „90“

Dvoukřídle: viz str. 64-66

## VÝPLŇ

PM



„voština“

PO

děrovaná  
dřevotřísková deska

PP

plná dřevotřísková  
deska

## MILENIUM / GRAND dýchované

přírodní dýha

dýchované

UV lak



profil lišty ozdobného  
vzhledu Milenium

profil rámečku Grand

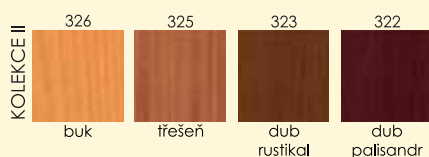
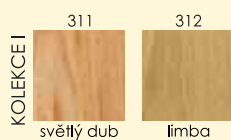

## MILENIUM / GRAND Retro

Retro - dýha dub

dýchované

UV lak



## MILENIUM / GRAND Comfort

Comfort - dýha olše

dýchované

UV lak



## MILENIUM / GRAND Limba

Limba - dýha limba

dýchované

UV lak



## MILENIUM / GRAND dýchované

dýha přírodní dub

dýchované

olejované



Vzhledem k přírodnímu charakteru dýhy je možné, že se projeví jejich různé odstíny. Skutečné barvy dýhy se mohou lišit od barev umístěných v nabídce.

### UV lak

Dýchované dveře POL-SKONE jsou natřeny ekologickým UV lakem. Má vyšší odolnost proti poškrábání, působení slunečního světla a chemických prostředků než několikrát standardního laku. Povrch upravený přírodní dýhou a natřený lakem lze čistit pouze prostředky, které jsou k tomu určeny.

### záručně

#### posuvné dveře

EI 30, EI 45, EI 60

B-30, C-30

doporučujeme nastavitelné záručně: RETRO (ZR), Model 2000(ZM), POL-SKONE (ZZ), DIN (ZP) a také pevnou dřevěnou průřezy schémata – viz str. 64-66

posuvné dveře viz strany 60-61

dveře PLNÉ, PROSKLENÉ s odolností proti ohni 30, 45 a 60 min (str. 76)

PLOCHÉ dveře s odolností proti vloupání třídy B a C (str. 72)

# SKLÁDACÍ

## VNITŘNÍ KŘÍDLA



## TECHNICKÝ POPIS

### KONSTRUKCE KŘÍDLA:

Skládací natírané:

- borovicový rám obložený dvěma lisovanými HDF deskami (povrch se strukturou dřeva, tloušťka 3,2 mm), výplň tvoří stabilizační vrstva se strukturou „včelí plástve“

Skládací laminované a dýhované:

- borovicový rám obložený dvěma dýhovanými HDF deskami, výplň tvoří stabilizační vrstva se strukturou „voština“

### KOVÁNÍ:

- vodící lišta a závěsy

### ZASKLENÍ:

VELKÁ SKLENĚNÁ TABULE

- standard: natíraná, laminovaná a dýhovaná křídla - ornamentní sklo (ornament kůra bezbarvá) nebo hladké sklo (průhledné) o tloušťce 4 mm; Retro, Comfort, Limba - ornamentní sklo (ornament kůra hnědá) o tloušťce 4 mm; křídla v povrchové úpravě LAMISTONE – bílé matné sklo o tloušťce 4 mm v barevném provedení: bílá, dub, zlatý dub; sklo hnědé matné o tloušťce 4 mm v barevném provedení: černý dub, ořech prémium, týk, wenge volba: jiné druhy skel (str. 69)

### ROZMĚRY:

Jednokřídlé: „60“, „70“, „80“, „90“

Dvoukřídlé: viz výše

Komplet: dveře s pevnou bezfalcovou zárubní a prahem.

## SYSTÉM BEZFALCOVÝ

SKLÁDACÍ

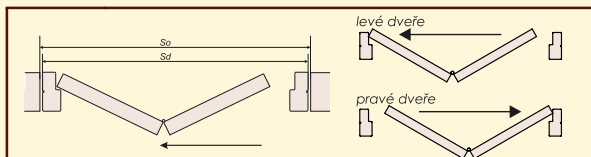

jednokřídlé dveře  
rozměry na vnější straně zárubně (Sd, Hd)  
navrhovaný montážní rozměr (So, Ho)

dvoukřídlé dveře  
rozměry na vnější straně zárubně (Sd, Hd)  
navrhovaný montážní rozměr (So, Ho)

širky			širky		
typ	(So)	(Sd)	typ	(So)	(Sd)
„60“	710	690	„60“+„60“	1340	1320
„70“	810	790	„70“+„70“	1540	1520
„80“	910	890	„80“+„80“	1740	1720
„90“	1010	990	„90“+„90“	1940	1920

výška: (Ho) 2023, (Hd) 2013

## SKLÁDACÍ

povrch se strukturou dřeva

natírané

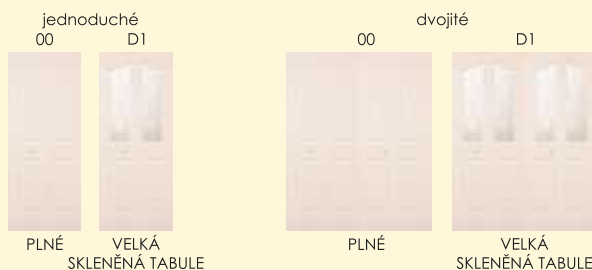

## SKLÁDACÍ

TOP RESIST

laminované

LAMISTONE

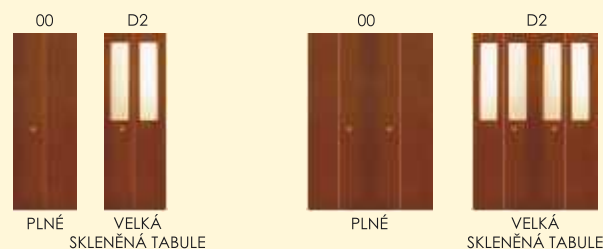

dýhované

UV lak



## VÝPLŇ

PM



U skládacích dveří tvoří výplň výlučně „voština“

## UV lak

Dýhované dveře POL-SKONE jsou natřeny ekologickým UV lakem. Má vyšší odolnost proti poškrábání, působení slunečního světla a chemických prostředků než několik vrstev standardního laku. Povrch upravený přírodní dýhou a natřený lakem lze čistit pouze prostředky, které jsou k tomu určené.

Skládací dveře jsou standardně vybaveny kulatým plastovým úchytom, volitelné úchyty ke skládacím křídům viz str.69

# SKLÁDACÍ

natírané

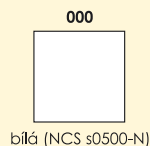

barvy z palet RAL a NCS  
(kromě metalických barev)

# SKLÁDACÍ

laminované

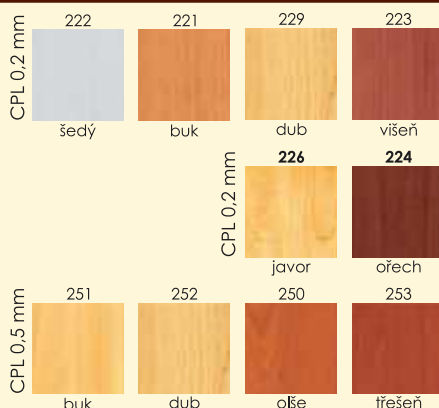

# SKLÁDACÍ

TOP RESIST



# SKLÁDACÍ

LAMISTONE



# SKLÁDACÍ Lux

přirodní dýhy

dýhované

UV lak



# SKLÁDACÍ Retro/Comfort/Limba

dýhované

UV lak



# SKLÁDACÍ

dýha přirodní dub

dýhované

olejované

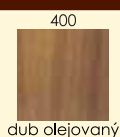

Vzhledem k přirodnímu charakteru dýh je možné, že se projeví jejich různé odstíny. Skutečné barvy dýh se mohou lišit od barev umístěných v nabídce.

# POSUVNÉ

## VNITŘNÍ KŘÍDLA



## SYSTÉM PRO ZABUDOVÁNÍ DO STĚNY

V sadě s mosazným hákovým zámkem ovládaným knoflíkem a kartáčky k systému ECLISSE, varianta na přání: zámek ovládaný klíčem.

KAZETY pro systém posuvných dveří pro zabudování ve stěně  
minimální tloušťka jednoduché nebo dvojitěho pouzdra a pláštěm G/K číni 125 mm

Jednoduché pouzdro G/K ECLISSE	Dvojitě pouzdro G/K ECLISSE
rozměry křídel	rozměry křídel
„60" (G/60)	„60"+„60" (G/60)
„70" (G/70)	„70"+„70" (G/70)
„80" (G/80)	„80"+„80" (G/80)
„90" (G/90)	„90"+„90" (G/90)
„100" (G/100)	„100"+„100" (G/100)

dodatečný sortiment
bílý kartáček SB 01
černý kartáček SB 03

## SYSTÉM BEZ FALCE

## POSUVNÉ

Systém přizpůsobený na trhu nejpopulárnějším pouzdřům Eclisse (jednoduchým nebo dvojitým) V případě použití jiného druhu pouzder prosíme o kontakt s obchodním oddělením POL-SKONE posuvné dveře zabudované do stěny

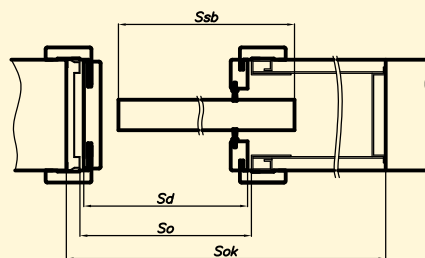

So – průnik světla v kazetě; Sok – šířka otvoru kazety

jednokřídlé dveře rozměry na vnější straně zárubně: křídel (Ssb, Hsb), dveří (Sd, Hd)				dvoukřídlé dveře rozměry na vnější straně zárubně: křídel (Ssb, Hsb), dveří (Sd, Hd)					
šířka				šířka					
typ	(Ssb)	(Sd)	(So)	(Sok)	typ	(Ssb)	(Sd)	(So)	(Sok)
„60"	644	650	670	1330	„60"+„60"	644	1300	1325	2605
„70"	744	750	770	1530	„70"+„70"	744	1500	1525	3005
„80"	844	850	870	1730	„80"+„80"	844	1700	1725	3405
„90"	944	950	970	1930	„90"+„90"	944	1900	1925	3805

výška: (Hsb) 1970, (Hd) 1993, (Ho) 2020, (Hok) 2065

# POSUVNÉ

## VNITŘNÍ KŘÍDLA



### BEZFALCOVÝ SYSTÉM

POSUVNÉ

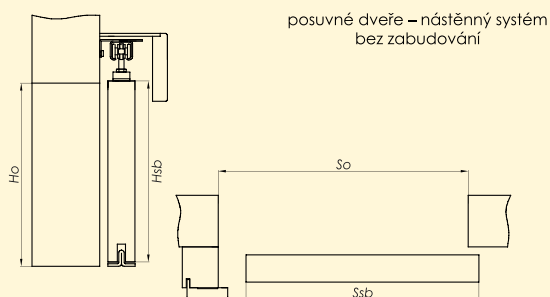

výška od úrovně podlahy k horní hraně vodící lišty – 2120 mm

<b>jednokřídlé dveře</b> rozměry na vnější straně křídel (Ssb, Hsb) a montážního otvory (So, Ho)	<b>dvoukřídlé dveře</b> (bez dojezdového sloupku) rozměry na vnější straně křídel (Ssb, Hsb) a montážního otvory (So, Ho)
--------------------------------------------------------------------------------------------------------	------------------------------------------------------------------------------------------------------------------------------------

typ	(So)	(Ssb)	typ	(So)	(Ssb)
„60“	620	644	„60“+„60“	1240	644
„70“	720	744	„70“+„70“	1440	744
„80“	820	844	„80“+„80“	1640	844
„90“	920	944	„90“+„90“	1840	944

výška: (Ho) 2020, (Hsb) 2033

### NÁSTĚNNÝ SYSTÉM

pro jednokřídlé dveře	nařinané bílé	TOP RESIST	laminované LAMISTONE	dýhované	UV lak
	bílá fólie	fólie imitující dřevo	fólie imitující dřevo	kolekce I, II a III	RETRO, COMFORT, LIMBA, NOBLE, BUENO, TANGANIKA, SAHARA, KONGO

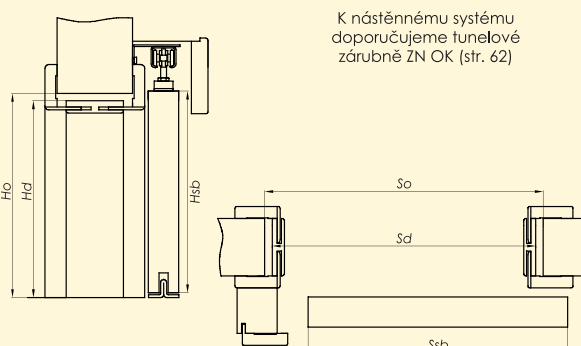

výška od úrovně podlahy k horní hraně vodící lišty – 2120 mm

<b>jednokřídlé dveře</b> rozměry na vnější straně křídel (Ssb, Hsb) a montážního otvory (So, Ho)	<b>dvoukřídlé dveře</b> (bez dojezdového sloupku) rozměry na vnější straně křídel (Ssb, Hsb) a montážního otvory (So, Ho)
--------------------------------------------------------------------------------------------------------	------------------------------------------------------------------------------------------------------------------------------------

typ	šířka			typ	šířka		
	(Ssb)	(Sd)	(So)		(Ssb)	(Sd)	(So)
„60“	644	650	670	„60“+„60“	644	1282	1305
„70“	744	750	770	„70“+„70“	744	1482	1505
„80“	844	850	870	„80“+„80“	844	1682	1705
„90“	944	950	970	„90“+„90“	944	1882	1905

výška: (Hsb) 2033, (Ho) 2005, (Hd) 1993

křídla nástěnného systému  
jsou standardně vybavena podélným  
mosazným úchytem, volitelné úchyty k posuvným křídům str. 69

# TUNELOVÉ ZÁRUBNĚ (ZN a ZT)

**ZN (tunelové zárubně pro systém posuvných dveří na stěnu)  
i ZT (obložení průchozích otvorů / tunelová záruběň)**

Symbol	Rozsah regulace	Kompletování
--------	-----------------	--------------

Standardní rozměry

ZN 1	ZT 1	76-116	Panel 76 mm, obložky 32 mm
ZN 2	ZT 2	116-142	Panel 76 mm, obložky 52 mm
ZN 3	ZT 3	142-182	Panel 142 mm, obložky 32 mm
ZN 4	ZT 4	182-208	Panel 142 mm, obložky 52 mm
ZN 5	ZT 5	208-248	Panel 208 mm, obložky 32 mm
ZN 6	ZT 6	248-274	Panel 208 mm, obložky 52 mm
ZN 7	ZT 7	274-314	Panel 274 mm, obložky 32 mm
ZN 8	ZT 8	314-354	Panel 274 mm, obložky 52 mm

Nestandardní rozměry

ZN 9	ZT 9	354-380	Panel 142+198, obložky 32 mm
ZN 10	ZT 10	380-406	Panel 142+198, obložky 52 mm
ZN 11	ZT 11	406-446	Panel 208+198, obložky 32 mm
ZN 12	ZT 12	446-472	Panel 208+198, obložky 52 mm
ZN 13	ZT 13	472-512	Panel 274+198, obložky 32 mm
ZN 14	ZT 14	512-560	Panel 274+198, obložky 52 mm

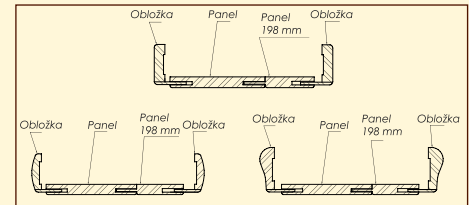
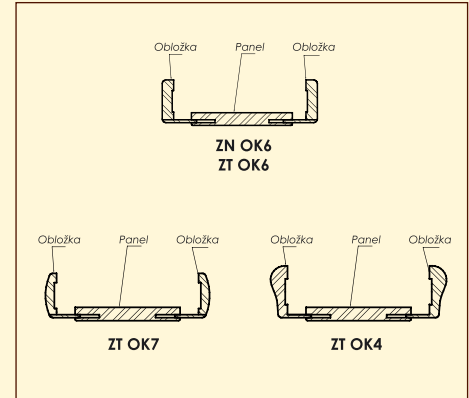

TUNELOVÉ ZÁRUBNĚ ZN (tunelové zárubně pro systém posuvných dveří na stěnu)							
šířka			šířka				
typ	(Sd)	(So)	typ	(Sd)	(So)	(Sop)	
„60”	650	670	746	„60”+„60”	1282	1305	1379
„70”	750	770	846	„70”+„70”	1482	1505	1579
„80”	850	870	946	„80”+„80”	1682	1705	1779
„90”	950	970	1046	„90”+„90”	1882	1905	1979

výška: (Hd) 1993, (Ho) 2005, (Hop) 2042

Rozsah ZN1-ZN8

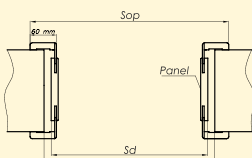

Tunel ZN s obložkami OK6

Rozsah ZN9-ZN14

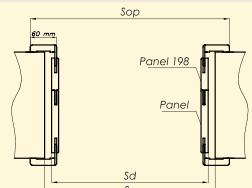

Tunel ZN s obložkami OK6

TUNELOVÉ ZÁRUBNĚ ZT (obložení průchozích otvorů / tunelová záruběň)									
šířka					šířka				
typ	(Sd)	(So)	(Sop)	(Sop)*	typ	(Sd)	(So)	(Sop)	(Sop)*
„60”	700	720	797	817	„60”+„60”	1334	1360	1431	1451
„70”	800	820	897	917	„70”+„60”	1434	1460	1531	1551
„80”	900	920	997	1017	„70”+„70”	1534	1560	1631	1651
„90”	1000	1020	1097	1117	„80”+„70”	1634	1660	1731	1751
-	-	-	-	-	„80”+„80”	1734	1760	1831	1851
-	-	-	-	-	„90”+„80”	1834	1860	1931	1951
-	-	-	-	-	„90”+„90”	1934	1960	2031	2051

výška: (Hd) 2018, (Ho) 2030, (Hop) 2067, (Hop)\* 2077

Rozsah ZT1-ZT8

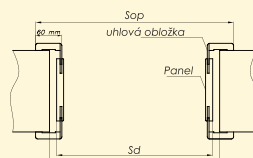

Tunel ZN s obložkami OK6

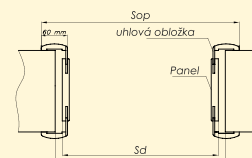

Tunel ZT s obložkami OK7

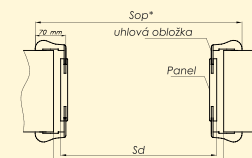

Tunel ZT s obložkami OK4

Rozsah ZT9-ZT14

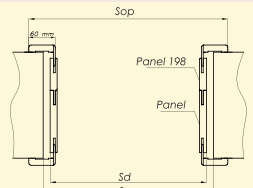

Tunel ZN s obložkami OK6

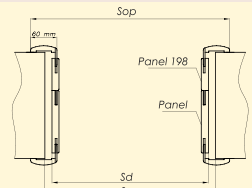

Tunel ZT s obložkami OK7

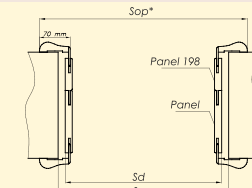

Tunel ZT s obložkami OK4

TUNEL ZT S OBLOŽKAMI DVEŘÍ NOBLE I A NOBLE II									
šířka					šířka				
typ	(Sd)	(So)	(Sop)	(Sop)**	typ	(Sd)	(So)	(Sop)	(Sop)**
„60”	699	720	846	876	„60”+„60”	1329	1350	1476	1506
„70”	799	820	946	976	„70”+„60”	1429	1450	1576	1606
„80”	899	920	1046	1076	„70”+„70”	1529	1550	1676	1706
„90”	999	1020	1146	1176	„80”+„70”	1629	1650	1776	1806
-	-	-	-	-	„80”+„80”	1729	1750	1876	1906
-	-	-	-	-	„90”+„80”	1829	1850	1976	2006
-	-	-	-	-	„90”+„90”	1929	1950	2076	2106

výška: (Hd) 2085, (Ho) 2095, (Hop) 2159, (Hop)\* 2174

Rozsah ZT1-ZT8

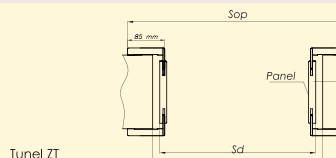

Tunel ZT s obložkami OK8

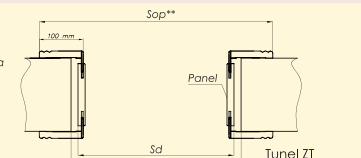

Tunel ZT s obložkami OK9

Rozsah ZT9-ZT14

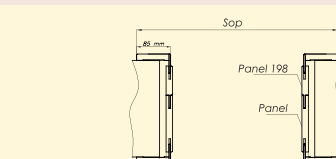

Tunel ZT s obložkami OK8

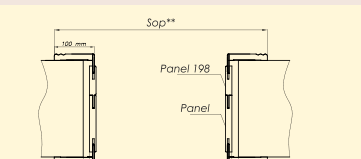

Tunel ZT s obložkami OK9

# NADSVĚTLÍKY

K VNITŘNÍM DVEŘÍM



VOLITELNĚ NADSVĚTLÍKY na profilu pevné zárubně POL-SKONE

NADSVĚTLÍKY na profilu zárubně DIN

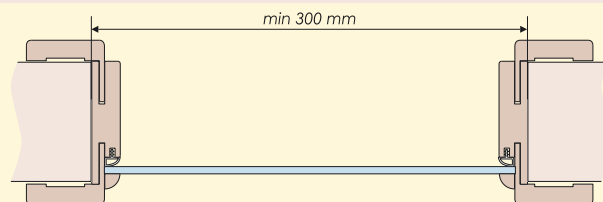

minimální rozměr nadsvětlíku 300 mm (současně šířka i výška)  
maximální výška nadsvětlíků 2150 mm

doporučené bezpečnostní sklo do nadsvětlíků
bezpečnostní skleněná tabule 6 mm, průhledná
bezpečnostní skleněná tabule 6 mm, matná
volitelně ornamentní sklo 4 mm

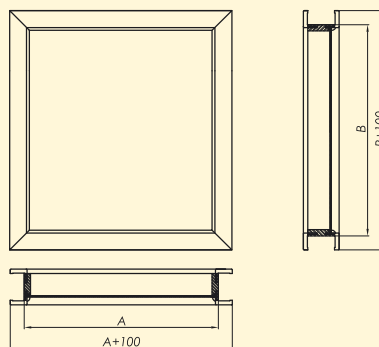

## ROZMĚRY VNITŘNÍCH OBYTNÝCH DVEŘÍ A KŘÍDEL

Světlost mezi křídlem a podlahou

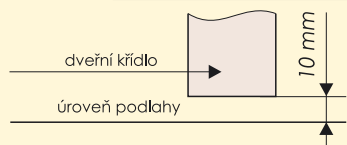

Pro správnou montáž tradičních a skládacích dveří musí být otvor ve zdi (So) na každé straně větší o 10–15 mm než rozměry dveří na vnější straně zárubně (Sd).

Doporučujeme podrobný návod k montáži dveří "Akademie dobré montáže POL-SKONE" na DVD.

## FALCOVÝ SYSTÉM

OTVÍRAVÉ

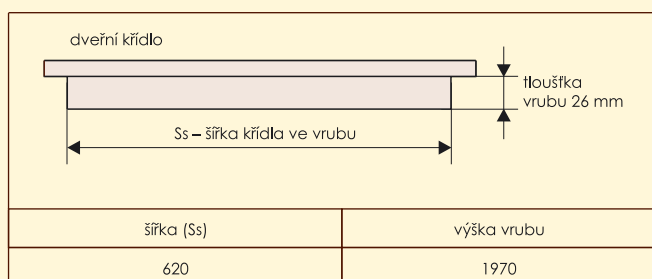

Směr otvírání - jednokřídlové dveře

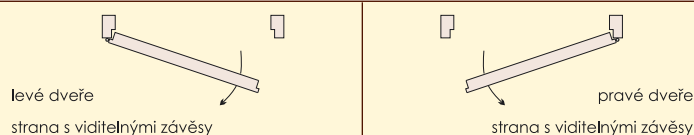

Směr otvírání - dvoukřídlové dveře

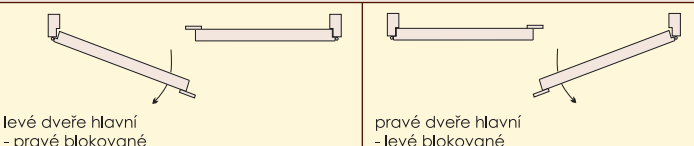

# ZÁRUBNĚ



pro natřené bílé	LAMISTONE
TOP RESIST	TOP RESIST
bílá fólie	fólie imitující dřevo

## Pevná z MDF

k falcovým křídům  
(zaoblený profil)

### FALCOVÝ SYSTÉM

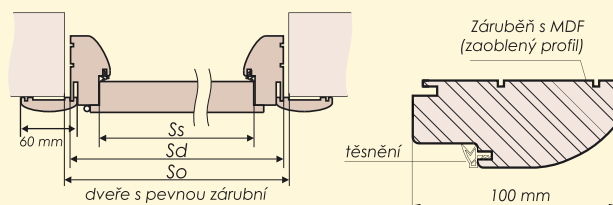

jednokřídlé dveře				dvoukřídlé dveře		
šířka				šířka		
typ	(So)	(Sd)	(Ss)	typ	(So)	(Sd)
„60“	709	689	618	„60“ + „60“	1343	1323
„70“	809	789	718	„60“ + „70“	1443	1423
„80“	909	889	818	„60“ + „80“, „70“ + „70“	1543	1523
„90“	1009	989	918	„60“ + „90“, „70“ + „80“	1643	1623
				„70“ + „90“, „80“ + „80“	1743	1723
				„90“ + „90“	1843	1823
				„90“ + „90“	1943	1923

výška: (Ho) 2023, (Hd) 2013, (Hs) 1970

## Nastavitelná SYSTÉM DIN

## K FALCOVÝM KŘÍDLŮM

### FALCOVÝ SYSTÉM

dveře s zárubní systém DIN

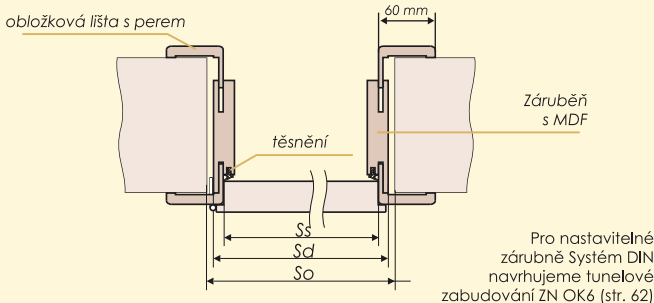

jednokřídlé dveře				dvoukřídlé dveře		
šířka				šířka		
typ	(So)	(Sd)	(Ss)	typ	(So)	(Sd)
„60“	680	650	620	„60“ + „60“	1330	1300
„70“	780	750	720	„60“ + „70“	1430	1400
„80“	880	850	820	„60“ + „80“, „70“ + „70“	1530	1500
„90“	980	950	920	„60“ + „90“, „70“ + „80“	1630	1600
				„70“ + „90“, „80“ + „80“	1730	1700
				„80“ + „90“	1830	1800
				„90“ + „90“	1930	1900

výška: (Ho) 2003, (Hd) 1993, (Hs) 1970

Volitelně: „100“, „110“

Ss – šířka křídla ve vrubu (620, 720, 820, 920);

Sd, Hd – rozměr dveří na vnější straně zárubně;

So, Ho – navržený montážní rozměr



pro jednokřídlé dveře	
symbol	rozsah regulace
ZP1	75-95
ZP2	95-120
ZP3	120-140
ZP4	140-160
ZP5	160-180
ZP6	180-200
ZP7	200-220
ZP8	220-240
ZP9	240-260
ZP10	260-280
ZP11	280-300

pro jednokřídlé dveře	natřené bílé	TOP RESIST	laminované	dýhované	UV lak
	TOP RESIST	TOP RESIST	LAMISTONE		
	bílá fólie	fólie imitující dřevo	fólie imitující dřevo	kolekce I, II a III	RETRO, COMFORT, LIMBA, ARGENT, BUENO, TANGANIKA, SAHARA, KONGO

## Nastavitelná MODEL 2000

k falcovým křídlům

## Nastavitelná MODEL RETRO

k falcovým křídlům

# ZÁRUBNĚ



Závěsy jsou používány pro dveře s povrchovou úpravou RETRO, COMFORT, LIMBA a také v modelech TANGANICA, SAHARA, KONGO, ARGENT, FORM, MODERN, INTERSOLID I, INTERSOLID II



Závěsy používané u dýhovaných dveří KOLEKCE I, KOLEKCE II a KOLEKCE III

Standardně u dřevěných zárubní se nacházejí montážní otvory dohromady s soustavou přichytek.



MODEL 2000



MODEL RETRO

K nastavitelné zárubní Model 2000 navrhujeme tunelové zabudování ZT OK7, do Modelu Retro ZT OK4 (str. 62)

## FALCOVÝ SYSTÉM

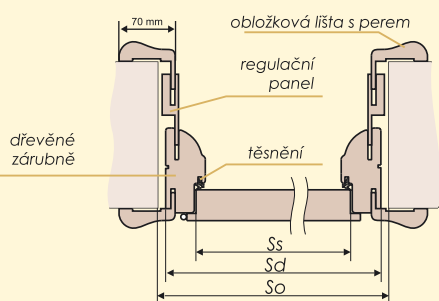

dveře s nastavitelnou zárubní MODEL RETRO

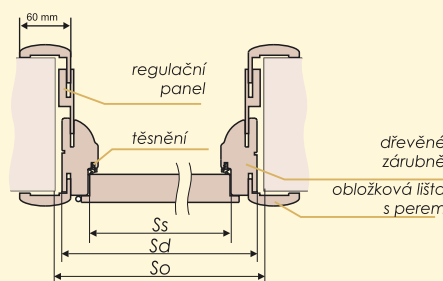

dveře s nastavitelnou zárubní Model 2000

pro jednokřídlé dveře

symbol		rozsah regulace
MODEL 2000	RETRO	
ZM1	ZR1	69-86 mm
ZM2	ZR2	86-106 mm
ZM3	ZR3	106-130 mm
ZM4	ZR4	130-150 mm
ZM5	ZR5	150-196 mm
ZM6	ZR6	196-216 mm
ZM7	ZR7	216-262 mm
ZM8	ZR8	262-282 mm
ZM9	ZR9	282-328 mm
ZM10	ZR10	328-348 mm
ZM11	ZR11	348-398 mm

jednokřídlé dveře				dvoukřídlé dveře		
šířka				šířka		
typ	(So)	(Sd)	(Ss)	typ	(So)	(Sd)
„60“	715	695	618	„60“ + „60“	1350	1330
„70“	815	795	718	„60“ + „70“	1450	1430
„80“	915	895	818	„60“ + „80“, „70“ + „70“	1550	1530
„90“	1015	995	918	„60“ + „90“, „70“ + „80“	1650	1630
				„70“ + „90“, „80“ + „80“	1750	1730
				„80“ + „90“	1850	1830
				„90“ + „90“	1950	1930

výška: (Ho) 2026, (Hd) 2016, (Hs) 1970

Volitelně: „100“, „110“

Ss – šířka křídla ve vrubu (618, 718, 818, 918);

Sd, Hd – rozměr dveří na vnější straně zárubně;

So, Ho – navržený montážní rozměr

pro jednokřídlé dveře	dýhované	UV lak
	kolekce I, II a III	RETRO, COMFORT, LIMBA,

# ZÁRUBNĚ

## Pevná zárubeň POL-SKONE

k falcovým  
křídlům  
(Rozsah 92 x 43 mm)

### Falcový systém

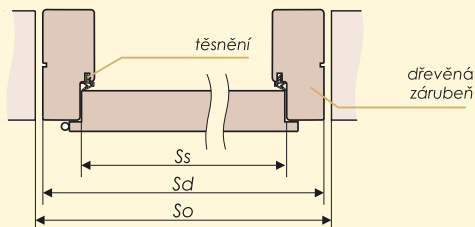

dveře s pevnou zárubní POL-SKONE

jednokřídlé dveře				dvoukřídlé dveře		
šířka				šířka		
typ	(So)	(Sd)	(Ss)	typ	(So)	(Sd)
„60“	709	689	618	„60“ + „60“	1343	1323
„70“	809	789	718	„60“ + „70“	1443	1423
„80“	909	889	818	„60“ + „80“, „70“ + „70“	1543	1523
„90“	1009	989	918	„60“ + „90“, „70“ + „80“	1643	1623
				„70“ + „90“, „80“ + „80“	1743	1723
				„80“ + „90“	1843	1823
				„90“ + „90“	1943	1923

výška: (Ho) 2023, (Hd) 2013, (Hs) 1970



natírané bílé	natírané	laminované	
TOP RESIST		TOP RESIST	LAMISTONE
bílá	RAL a NCS	fólie imitující dřevo	

dýhované	UV lak
kolekce I, II a III	RETRO, COMFORT, LIMBA, ARGENT, BUENO, TANGANIK, SAHARA, KONGO

## Nastavitelná SYSTÉM POL-SKONE

k falcovým křídlům



Závěsy používané u natíraných dveří, laminovaných TOP RESIST, IMPULS, dýhovaných I, II, III



Závěsy jsou používané u dveří s povrchovou úpravou: RETRO, COMFORT, LIMBA a také v modelech TANGANIK, SAHARA, KONGO, ARGENT, FORM, MODERN, INTERSOLID I, INTERSOLID II



pro jednokřídlé dveře	
symbol	rozsah regulace
ZZ1	62-79
ZZ2	79-99
ZZ3	99-123
ZZ4	123-143
ZZ5	143-189
ZZ6	189-209
ZZ7	209-255
ZZ8	255-275
ZZ9	275-321
ZZ10	321-341
ZZ11	341-391

pro jednokřídlé dveře	natírané bílé	TOP RESIST	laminované
	TOP RESIST		LAMISTONE
	bílá fólie	fólie imitující dřevo	fólie imitující dřevo
	dýhované		UV lak
	kolekce I, II a III	RETRO, COMFORT, LIMBA, BUENO, TANGANIK, SAHARA, KONGO, ARGENT	

### FALCOVÝ SYSTÉM

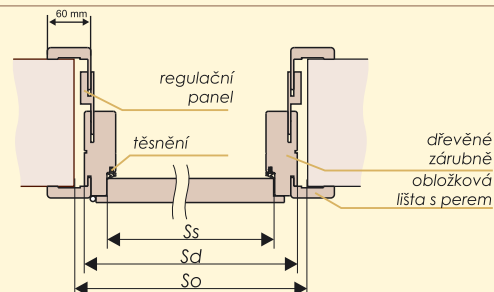

dveře s nastavitelnou zárubní Systém POL-SKONE

K nastavitelné zárubni Model 2000 navrhujeme tunelové zabudování ZT OK7, do Modelu Retro ZT OK4 (str. 62)

jednokřídlé dveře				dvoukřídlé dveře		
šířka				šířka		
typ	(So)	(Sd)	(Ss)	typ	(So)	(Sd)
„60“	715	695	618	„60“ + „60“	1350	1323
„70“	815	795	718	„60“ + „70“	1450	1423
„80“	915	895	818	„60“ + „80“, „70“ + „70“	1550	1523
„90“	1015	995	918	„60“ + „90“, „70“ + „80“	1650	1623
				„70“ + „90“, „80“ + „80“	1750	1723
				„80“ + „90“	1850	1823
				„90“ + „90“	1950	1923

výška: (Ho) 2026, (Hd) 2016, (Hs) 1970

\* sada pro jednokřídlé dveře: 2 lišty dél. 2150 mm + 1 lišta dél. 1150 mm;  
 \*\* sada pro dvoukřídlé dveře: 3 lišty dél. 2150 mm; lišty seříznuté pod pravým úhlem  
 \*\*\* sada pro jednokřídlé dveře: 2 lišty dél. 2200 mm + 1 lišta dél. 1150 mm;  
 \*\*\*\*sada pro dvoukřídlé dveře: 3 lišty dél. 2200mm;  
 lišty seříznuté pod pravým úhlem

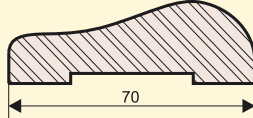
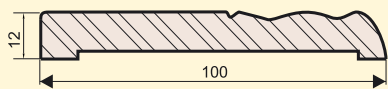
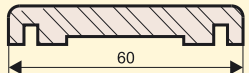
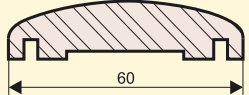
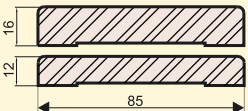
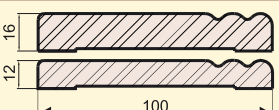

<b>OVÁLNÁ LIŠTA LC1</b> 	symbol	druh povrchové úpravy
	LC1F	fóliovaná
	LC1M	natíraná
	UV lak LC1O UV lak LC1R	dýhovaná Retro, Comfort, Limba
<b>DVEŘNÍ LIŠTA LD4</b> 	symbol	druh povrchové úpravy
	UV lak LD4O UV lak LD4R	dýhovaná Retro, Comfort, Limba
<b>KRYCÍ LIŠTA LD1</b> 	symbol	druh povrchové úpravy
	LD1M	bílá fólie
<b>KRYCÍ LIŠTA LD6</b> 	symbol	druh povrchové úpravy
	LD6M	bílá fólie
	LD6F	fólie imitující dřevo
	UV lak LD6O	dýhovaná
	UV lak LD6T	BUENO, TANGANIKÁ, SAHARA, KONGO
	UV lak LD6R	Retro, Comfort, Limba
<b>KRYCÍ LIŠTA LD7</b> 	symbol	druh povrchové úpravy
	LD7M	bílá fólie
	LD7F	fólie imitující dřevo
	UV lak LD7O UV lak LD7R	dýhovaná Retro, Comfort, Limba
<b>KRYCÍ LIŠTA NOBLE LD8</b> 	symbol	druh povrchové úpravy
	LD8O	dýhované: dub evropský, eben světlý ořech, tmavý ořech
		Sada obsahuje 2 svíslé lišty o tloušťce 16 mm a jednu vodorovnou lištu o tloušťce 12 mm.
<b>KRYCÍ LIŠTA NOBLE LD9</b> 	symbol	druh povrchové úpravy
	LD9O	dýhované: dub evropský, eben světlý ořech, tmavý ořech
		Sada obsahuje 2 svíslé lišty o tloušťce 16 mm a jednu vodorovnou lištu o tloušťce 12 mm.

## ZÁVĚSY k vnitřním dveřím

falcový systém



čepové šroubované typ A (v pevné zárubni MDF)

falcový systém



čepové šroubované typ B (v zárubni systém DIN)

falcový systém



čepové šroubované nastavitelné typ C (při objednání kompletu (křídla se zárubní) v barevném provedení RETRO - kryty v barvě patina gratis)

falcový systém



čepové šroubované nastavitelné typ D (do dřevěných zárubní)

bezfalcový systém



krytý závěs typ E (verze A, B, C) krytý závěs typ E používaný pouze u pevných dřevěných zárubní

bezfalcový systém



typ F FISKARS 6540N používaný pouze u pevných dřevěných zárubní

## NÁVRHY SPOJENÍ LIŠT

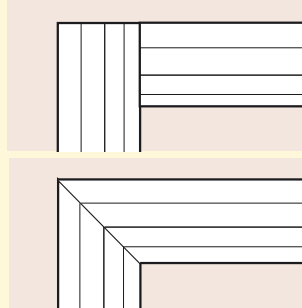

## KRYTY NA ZÁVĚSY TYP I (sada 2 ks na jeden závěs)



Barvy: zlatá, zlatá satén, patina, chrom, matný chrom

ke dveřím vybaveným čepovými šroubovanými nastavitelnými závěsy typ C, typ D (MODERN, QUATTRO, INTERSOLID, INTERSOLID II, TANGANIKÁ, SAHARA, KONGO, ARGENT, FORM)

## KRYTY NA ZÁVĚSY TYP II (sada 2 ks na jeden závěs)



Barvy: bílá, hnědá, zlatá, chrom

ke dveřím vybaveným čepovými šroubovanými závěsy typ A, typ B (DYNAMIC, IMPRESJA, IMPULS, DECO, GRAND, MILENIUM, CLASSIC, FIORD, VITTORIA-W, DESKOVÉ, VENA)

### KRUHOVÉ PRŮHLEDY

pohled vnitřní



pohled venkovní



mosaz, chrom, nerez

**KRUHOVÝ PRŮHLED 1** (Ø 220 mm, tloušťka 11mm или 40mm)

**KRUHOVÝ PRŮHLED 2** (Ø 320mm, tloušťka 11mm lub 40mm)

**KRUHOVÝ PRŮHLED 3** (Ø 350mm, tloušťka 11mm lub 40mm)

**KRUHOVÝ PRŮHLED 4** (Ø 380mm, tloušťka 11mm lub 40mm)

Doporučujeme v plných dveřích s výplní tvořenou děrovanou nebo plnou dřevotřískovou deskou.

### HÁKOVÝ ZÁMEK k posuvným dveřím



volba zámeček  
WC, WB

chrom,  
chrom-satén,  
zlatý, zlatý-mat,  
patina

### ÚCHYTY k skládacím dveřím standard

z umělé hmoty



O1

bílá



O2

béžová



O3

hnědá



O4

šedá

mosazné



O5

zlatý



O6

zlatý satén



O7

patina



O8

chrom satén



O9

chrom

### ÚCHYTY k posuvným dveřím



U1

zlatý



U2

matný zlatý



U3

chrom



U4

chrom satén



U5

patina

### VENTILAČNÍ POUZDRA z umělé hmoty (sada 4 ks v radě dveře Impuls)



T1

hnědá



T2

béžová



T3

zlatá



T4

bílá



T10

světle hnědá



T11

víšeň



T12

žlutá terra



T13

světle béžová



T14

šedá



T15

černý

řada rukávů (4 ks.)

IMPULS



T60

bílý dub



T61

zlatý dub



T62

černý dub



T63

ořech premium



T64

týk



T65

wenge

řada rukávů  
IMPULS (4 ks.)



Tk1

chrom-satén



Tk2

niklový-satén



Tk3

zlatý-satén

řada rukávů  
(4 ks.)

### VENTILAČNÍ MOSAZNÁ POUZDRA (sada 4 ks)



T5

chrom



T6

chrom satén



T7

patina



T8

zlatá



T9

zlatá satén

řada rukávů (4 ks.)



Tk4

chrom



Tk5

chrom-mat

řada rukávů (4 ks.)

### DVEŘNÍ ZAVÍRAČ



**EI 30, EI 45**  
- MODEL GR200

**EI 60**  
- MODEL TS83

Pro ostatní modely je cena dohodnuta individuálně po konzultaci s obchodním oddělením.

Při 4 ks. ventilačních pouzder plocha otvorů pro příchod vzduchu u „80“ vzduch obnáší 0,0106 m<sup>2</sup>

Při 8 ks. ventilačních pouzder plocha otvorů pro příchod vzduchu u „80“ vzduch obnáší 0,0132 m<sup>2</sup>

Rozsah Plocha otvorů pro příchod vzduchu u „80“ vzduchu obnáší 0,0221 m<sup>2</sup>

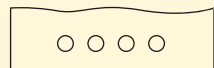

ventilační pouzdra v křídle (standard)

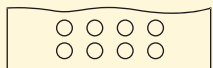

dodatečná řada ventilačních pouzder v křídle

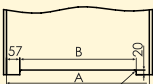

ventilační seříznutí v křídle

### VENTILAČNÍ MŘÍŽKY

z umělé hmoty

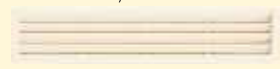

bílá



béžová



hnědá

z nerezové oceli



H17 připevněné na zástrčky

Možnost objednávky mřížek a panelů z nerezové oceli  
Povrch otvorů pro přístup vzduchu je nad 0,022 m<sup>2</sup>

odolné proti kyselině připevněné na zástrčky

### DVEŘNÍ ZARÁŽKY

**TYP 2 (PODLAHOVÝ)**



mosaz, niki,  
chrom, hnědá

**TYP 3 (PODLAHOVÝ)**



zlatý, zlatý mat, patina,  
chrom, chrom mat

**TYP 4 (PODLAHOVÝ)**



zlatý, zlatý mat, patina,  
chrom, chrom mat

**TYP5 (PODLAHOVÝ)**



mosaz, niki,  
chrom, hnědá

# DRUHY SKEL

## K VNITŘNÍM DVEŘÍM

tloušťka skleněné tabule 4 mm

Netýká se modelů FORM, NOBLE, IMPULS

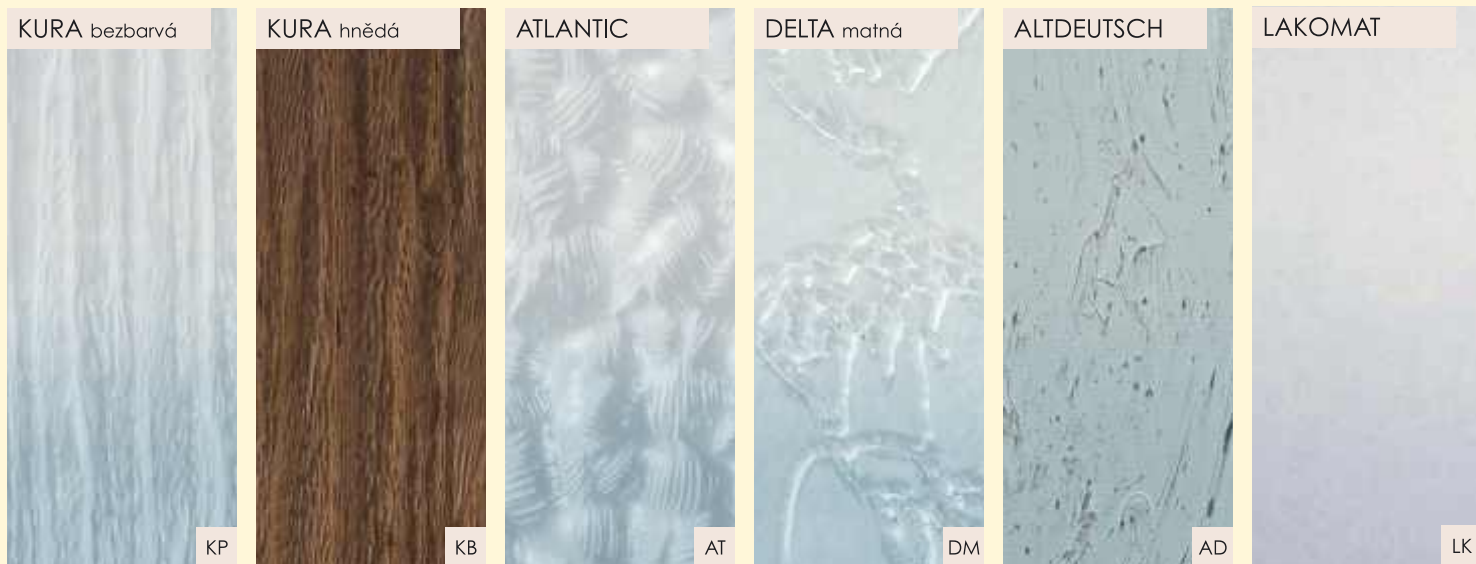

- bezbarvá  
- hnědá

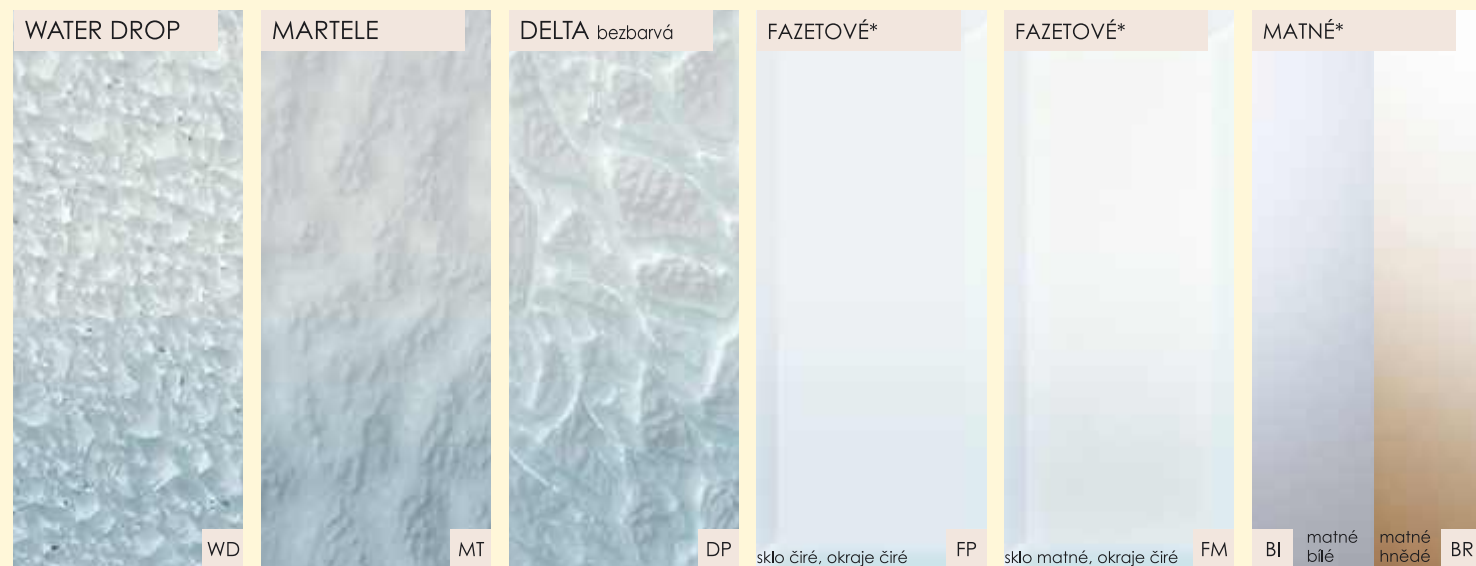
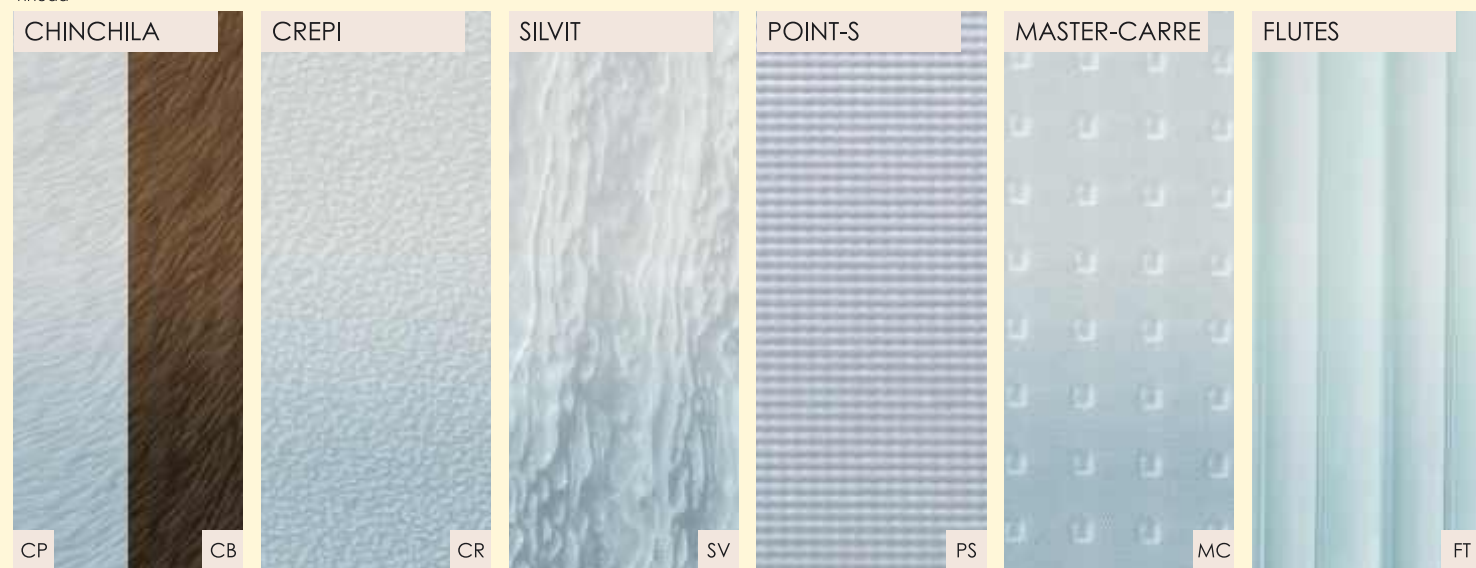

\* Netýká se to modelu DYNAMIC

# CERBER II

## VCHODOVÉ DVEŘE - VNITŘNÍ



## TECHNICKÝ POPIS

### KONSTRUKCE:

- křídlo (falcový systém - do standardní kovové zárubně): borovicový rám obložený dvěma HDF deskami, výplň tvoří dřevotřísková deska, volitelně plná
- dveře (falcový systém): křídlo, borovicová zárubeň, práh

### ZPŮSOB OTVÍRÁNÍ:

- tradiční (vně nebo dovnitř)

### KOVÁNÍ: dveře (komplet se zárubní):

- čepové šroubované úhlové závěsy s trny proti vysazení (2 ks v „80“, 3 ks v „90“)
- dva zadlabané zámkové třítřnové na cylindrickou vložku (bez vložek)
- kukátko

### křídlo s falcem

- čepové závěsy s trnem proti vysazení, které lze použít v zárubních odpovídajících polským oborovým normám (2 ks v „80“, 3 ks v „90“)
- dva zadlabané zámkové třítřnové na cylindrickou vložku (bez vložek)
- kukátko

### dveře VERZE 37 dB:

- šroubované úhlové závěsy s trny proti vysazení (3 ks)
- vícebodový lištový zámek třídy C s vložkami třídy 6 (třída C)

## CERBER II

OZDOBNÝ  
VZHLED 02

OZDOBNÝ  
VZHLED 03



PLNÉ



S oboustrannou ozdobnou lištou



VERZE 37 dB  
(zvýšená zvukofétnost,  
vícebodový lištový zámek)



zástrčka vícebodového  
lištového zámku ve verzi 37 dB



trnový třítřnový  
zámek, zadlabaný

### ROZMĚRY:

- křídlo (rozměry ve vrubu): 820, 920 x 1970 mm
- dveře (na vnější straně zárubně): 895, 995 x 2013 mm
- dveře VERZE 37 dB (na vnější straně zárubně): 898, 998 x 2013 mm

## VÝPLNĚ

PO

PP



děrovaná  
dřevotřísková deska



plná dřevotřísková  
deska

## CERBER II

natírané

000



bilá (NCS s0500-N)



ekologické akrylové barvy  
barvy z palet RAL a NCS  
(kromě metalických barev)

## CERBER II

TOP RESIST

100



bilý

101



buk

102



olše

103



jabloň

104



višeň

105



wenge

## CERBER II

LAMISTONE

260



bilý dub

261



zlatý dub

262



černý dub

263



ořech premium

264



týk

265



wenge

## CERBER II

laminované

CPL 0,2 mm

222



šedý

221



buk

229



dub

223



višeň

226



javor

224



ořech

CPL 0,5 mm

251



buk

252



dub

250



olše

253



třešeň

## CERBER II Lux

přírodní dýhy

dýhované

UV lak

KOLEKCE I



světlý dub



limba

KOLEKCE II



buk



třešeň



dub rustikal



dub pallsandr

KOLEKCE III



dub evropský



olše



javor



mahagon



ořech evropský

## CERBER II Retro/Comfort/Limba

RETRO - dýha dub/COMFORT - dýha olše/Limba - dýha limbe

dýhované

UV lak

COMFORT - dýha olše

411



jantar

412



korál

413



topas

RETRO - dýha dub



eben



tmavý ořech



světlý ořech

LIMBA - dýha limba



cappuccino



mokka



týk

## CERBER II

dýha přírodní dub

dýhované

olejované

400



dub olejovaný

# B-30/C-30

## VCHODOVÉ DVEŘE PRO BYTOVÉ OBJEKTY

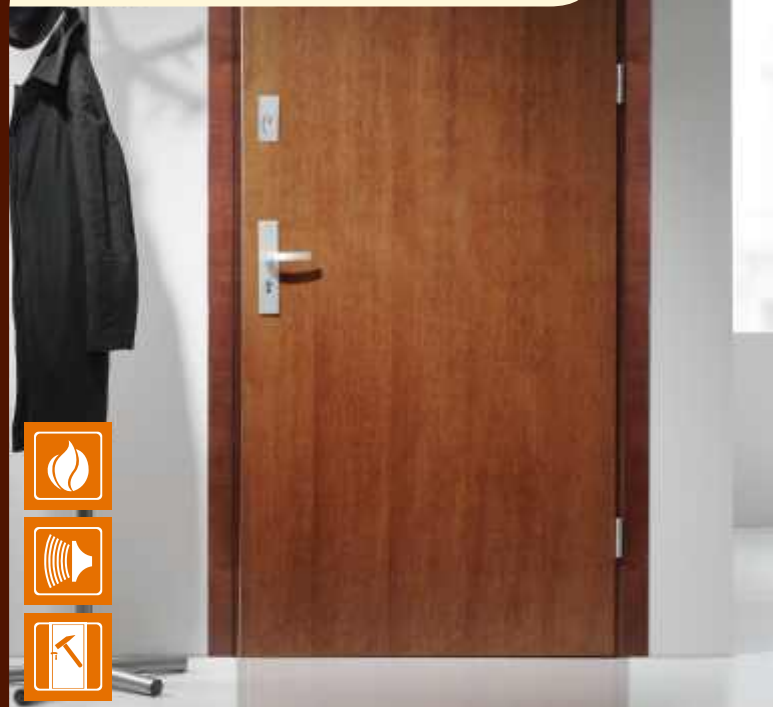

VERZE 0



VERZE 1



VERZE 2



VERZE 3



VERZE 4



VERZE 5



**TŘÍDA BEZPEČNOSTNÍ B**  
**TŘÍDA BEZPEČNOSTNÍ C**  
**TĚSNÉ PROTI PRŮNIKU DÝMU**  
 Odolnost proti ohni EI 30  
 Zvuková izolace: Rw 39 dB

## TECHNICKÝ POPIS B-30

### ROZMĚRY (na vnější straně zárubně):

- 1012 x 2075 mm
- volba u rozměrů šířka 880x1950 mm, 880x2000 mm, 880x2075 mm, 980x1950 mm, 980 x 2000 mm; 980x2075mm

### KONSTRUKCE:

- borovicový rám obložený dvěma deskami HDF, výplň stanoví speciální konstrukce POL-SKONE, borovicová zárubeň (lze použít rozšiřující panel) práh dubový, výška 20 mm

### DOSTUPNÉ VERZE:

- Jednokřídlové: ploché – VERZE 0, frézované, VERZE 1, VERZE 2, VERZE 3, VERZE 4, VERZE 5

### ZPŮSOB OTVÍRÁNÍ:

- tradiční (otvírání směrem ven nebo dovnitř)

### KOVÁNÍ:

- lištový zámek zadlabaný s čtyřbokou zástrčkou (2 trny, 2 háky), rozteč 72 mm barva stříbrná
- 3 úhlové závěsy stříbrné barvy s možností nastavení, trny proti vysazení (5 ks)

### DOPLŇKY:

- doporučené vybavení: klika, rozeta, vložky 6 třídy (nikl satén)
- Za účelem splnění podmínek TECHNICKÉHO SCHVÁLENÍ dveří s odolností proti ohni 30 min. je nutno používat dveřní zavírač.

### TECHNICKÉ PARAMETRY:

- Zvýšená odolnost proti vloupání třídy „B“
- III. evropská třída odolnosti proti vloupání
- Odolnost proti ohni 30 min.
- Zvuková izolace: 39dB

## TECHNICKÝ POPIS C-30

### ROZMĚRY (na vnější straně zárubně):

- 1012 x 2075 mm
- volba u rozměrů šířka 880x1950 mm, 880x2000 mm, 880x2075 mm, 980x1950 mm, 980 x 2000 mm; 980x2075mm

### KONSTRUKCE:

- borovicový rám obložený dvěma deskami HDF, výplň stanoví speciální konstrukce POL-SKONE, borovicová zárubeň (lze použít rozšiřující panel) práh dubový, výška 20 mm

### DOSTUPNÉ VERZE:

- Jednokřídlové: ploché – VERZE 0, frézované, VERZE 1, VERZE 2, VERZE 3, VERZE 4, VERZE 5

### ZPŮSOB OTVÍRÁNÍ:

- tradiční (otvírání směrem ven nebo dovnitř)

### KOVÁNÍ:

- lištový zámek zadlabaný s čtyřbokou zástrčkou (2 trny, 3 háky), rozteč 72 mm barva stříbrná
- 3 úhlové závěsy stříbrné barvy s možností nastavení, trny proti vysazení (5 ks)

### DOPLŇKY:

- bezpečnostní kování se zabezpečením vložky třídy 6 (nikl satén)
- Za účelem splnění podmínek TECHNICKÉHO SCHVÁLENÍ dveří s odolností proti ohni 30 min. je nutno použít dveřní zavírač

### TECHNICKÉ PARAMETRY:

- Nejvyšší odolnost proti vloupání třídy „C“
- III. evropská třída odolnosti proti vloupání
- Odolnost proti ohni 30 min.
- Zvuková izolace: 39dB



Klika C třídy (standard: chrom)

Lze použít nastavitelné zárubně do dveří B-30, C-30 (str. 82)

## Odstíny PVC fólií (VERZE 0, VERZE 1, VERZE 2, VERZE 3, VERZE 4 a 5)

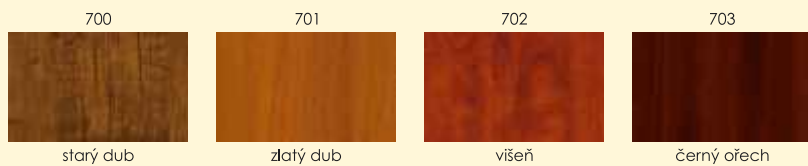

## Barvy plochých dveří (VERZE 0)

TOP RESIST

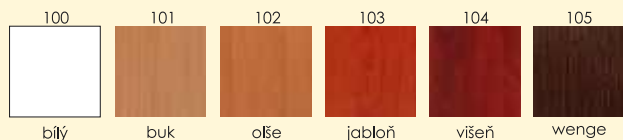

LAMISTONE

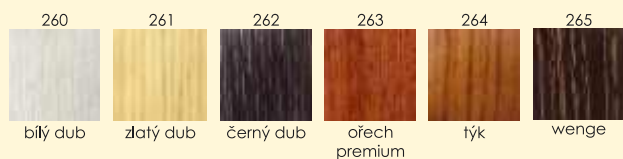

natírané

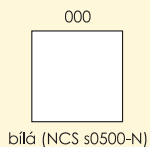

ekologické akrylové barvy  
barvy z palet RAL a NCS  
(kromě metalických barev)

laminované

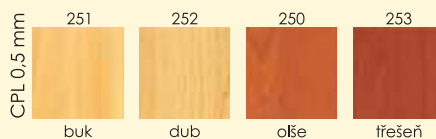
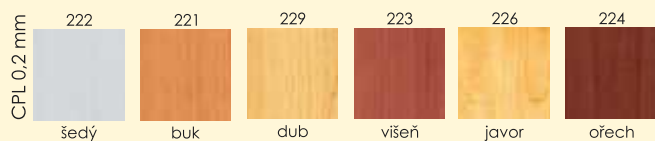

dýchované

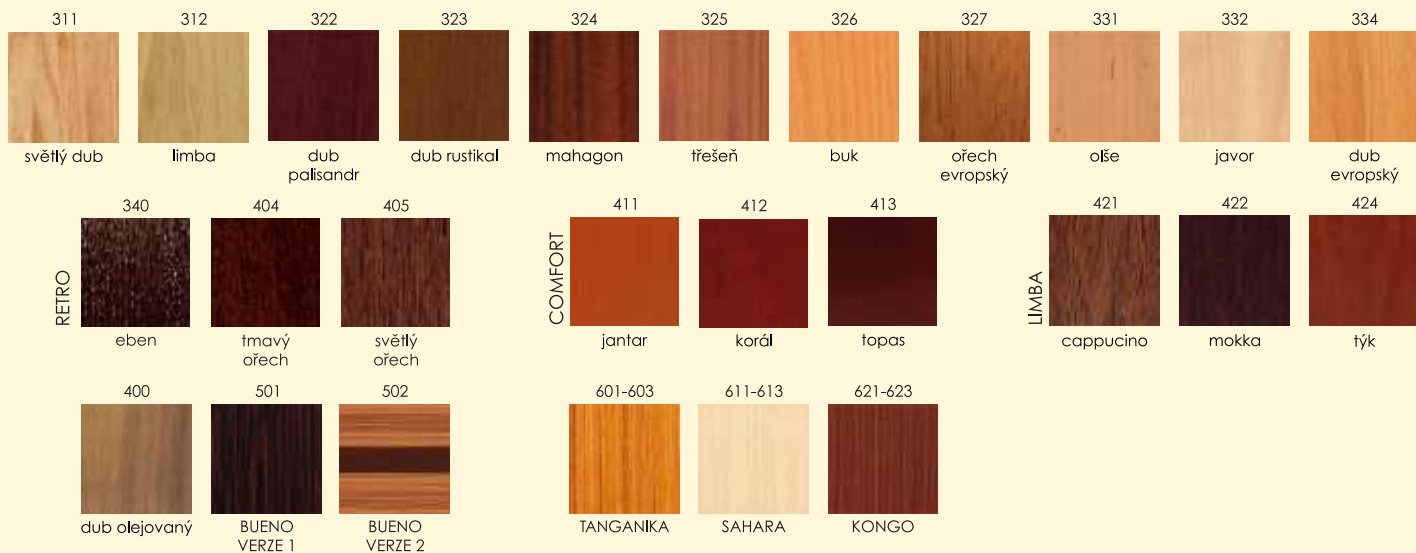

Na objednávku lze vyrobit technické dveře o nadstandardní výšce – po dřívějším dohodnutí s Obchodním oddělením POL-SKONE

## PROTIPOŽÁRNÍ

řada I – odolnost proti ohni 30 min	zvuková izolace
FR EI 30 –1 SR 27 <i>jednokřídlé - plné</i>	<b>27 dB</b>
FR EI 30 –1 SR 32 <i>jednokřídlé - plné*</i>	<b>32 dB</b>
FR EI 30 –2 SR 27 <i>dvoukřídlé - plné</i>	<b>27 dB</b>
FR EI 30 –2 SR 32 <i>dvoukřídlé - plné*</i>	<b>32 dB</b>
FR EI 30 –1s <i>jednokřídlé - prosklené</i>	
FR EI 30 –2s <i>dvoukřídlé - prosklené</i>	
FR EI 30 –3 <i>dvoukřídlé - plné/prosklené</i>	

\* dveře standardně vybaveny dřevěným prahem

## ZVUKOTĚSNÉ

	zvuková izolace
SR 39dB vzor Deskové <i>jednokřídlé - plné</i>	<b>39 dB</b>

řada II – odolnost proti ohni 30 min	zvuková izolace
<b>II. EVROPSKÁ TŘÍDA ODOLNOSTI PROTI VLOUPÁNÍ**</b>	
FR EI 30 SR 42 <i>jednokřídlé - plné</i>	<b>42 dB</b>
<b>řada III – odolnost proti ohni 45 min</b>	
zvuková izolace	
FR EI 45-1 SR 32 <i>jednokřídlé - plné</i>	<b>32 dB</b>
FR EI 45-2 SR 37 <i>jednokřídlé - plné*</i>	<b>37 dB</b>
FR EI 45-2 SR 32 <i>dvoukřídlé - plné</i>	<b>32 dB</b>
FR EI 45-1s <i>jednokřídlé - prosklené</i>	
FR EI 45-2s <i>dvoukřídlé - prosklené</i>	
FR EI 45-3 <i>dvoukřídlé - plné/prosklené</i>	

\*\* při použití zámku ABLOY 4272 a vložky třídy 6

řada IV – odolnost proti ohni 60 min	zvuková izolace
FR EI 60 –1 SR 32 <i>jednokřídlé - plné</i>	<b>32 dB</b>
FR EI 60 –2 SR 32 <i>dvoukřídlé - plné</i>	<b>32 dB</b>
FR EI 60 –1s <i>jednokřídlé - prosklené</i>	
FR EI 60 –2s <i>dvoukřídlé - prosklené</i>	
FR EI 60 –3 <i>dvoukřídlé - plné/prosklené</i>	



## PROTIPOŽÁRNÍ



### Typy dveří odolných proti ohni SYSTÉMU POL-SKONE FR



plné

plné

prosklené

prosklené

plné/prosklené

#### STANDARDNÍ ROZMĚRY:

- jednokřídlé dveře (SERIA I): 988 x 2064 mm
- jednokřídlé dveře (SERIA II): 1012 x 2075 mm
- jednokřídlé dveře (SERIA III): 1012 x 2075 mm
- jednokřídlé dveře (SERIA IV): 1012 x 2075 mm
- dvoukřídlé dveře (SERIA I): 1322-1922 x 2064 mm
- dvoukřídlé dveře (SERIA III, SERIA IV): 1352-1952 x 2075 mm

Na objednávku lze vyrobit dveře o nadstandardních rozměrech – po dřívějším dohodnutí s Obchodním oddělením POL-SKONE

Lze použít nastavitelné zárubně do technických dveří (str. 78)

## ZVUKOTĚSNÉ



### Typy zvukotěsných dveří POL-SKONE – SR 39



vzor Deskové

plné

#### STANDARDNÍ ROZMĚRY:

- jednokřídlé dveře vzor Deskové – 1012 x 2075 mm
- dveře pouze s dřevěným prahem

Na objednávku lze vyrobit dveře o nadstandardních rozměrech – po dřívějším dohodnutí s Obchodním oddělením POL-SKONE

Lze použít nastavitelné zárubně do technických dveří (str. 78)

## DODATEČNÉ DOPLŇKY



PANIKOVÉ KOVÁNÍ



DVEŘNÍ ZAVÍRAČ



ASISTENT OTEVÍRÁNÍ



PADACÍ TĚSNĚNÍ



DVEŘNÍ ZAVÍRAČ



ASISTENT OTEVÍRÁNÍ

- antipanikové zámky
- antipanikové páky
- dveřní zavírače
- ASISTENT OTEVÍRÁNÍ
- štítky s kontrolou přístupu
- elektronické zámky (hotelové)
- svrchní zámky
- elektromagnetické držáky
- kukátka
- opadávající těsnění
- nastavitelné zárubně
- dekorativní vzhled a další



elektronický zámek  
- otevíraný na magnetickou kartu

# BAREVNÉ PROVEDENÍ

		DYNAMIC str. 4	IMPULS str. 6	DECO str. 8, 50, 52	QUATTRO str. 10, 38, 40	GRAND str. 12, 56	MILENIUM str. 12, 56	CLASSIC str. 14	FIORD str. 14	VITTORIA -W str. 16, 48	DESKOVÉ str. 18	MODERN str. 20	TANGANICA str. 22	SAHARA str. 24	KONGO str. 26	ARGENT str. 28	NOBLE I str. 30	NOBLE II str. 32	BUENO str. 34	FORM str. 36	INTERSOLID str. 42, 44	INTERSOLID II str. 46	VENA str. 54	SKLÁDANÉ str. 58	CERBER II str. 72	B-30 str. 74 (VERZE 0)	C-30 str. 74 (VERZE 0)	TECHNICKÉ str. 76		
<b>TOP RESIST</b>	100	•																						•	•	•	•	•		
	101	•																						•	•	•	•	•		
	102	•																						•	•	•	•	•		
	103	•																						•	•	•	•	•		
	104	•																						•	•	•	•	•		
	105	•																						•	•	•	•	•		
<b>IMPULS</b>	260		•																					•	•	•	•	•		
	261		•																					•	•	•	•	•		
	262		•																					•	•	•	•	•		
	263		•																					•	•	•	•	•		
	264		•																					•	•	•	•	•		
	265		•																					•	•	•	•	•		
<b>natírané</b>	000							•	•	•	•	•												•	•	•	•	•		
	RAL/NCS							•	•	•	•	•												•	•	•	•	•		
<b>laminované</b>	CPL 0,2 mm	221		•	•	•	•																	•	•	•	•	•		
		222		•																					•	•	•	•	•	
		223		•	•	•	•																		•	•	•	•	•	
		224		•	•	•	•																		•	•	•	•	•	
		226		•	•	•	•																		•	•	•	•	•	
	CPL 0,5 mm	229		•	•	•	•																		•	•	•	•	•	
		250		•	•	•	•																		•	•	•	•	•	
		251		•	•	•	•																		•	•	•	•	•	
		252		•	•	•	•																		•	•	•	•	•	
		253		•	•	•	•																		•	•	•	•	•	
<b>dýhované</b>		311		•	•	•	•			•														•	•	•	•	•		
		312		•	•	•	•			•														•	•	•	•	•	•	
		322		•	•	•	•			•														•	•	•	•	•	•	
		323		•	•	•	•			•														•	•	•	•	•	•	
		324		•	•	•	•			•														•	•	•	•	•	•	
		325		•	•	•	•			•														•	•	•	•	•	•	
		326		•	•	•	•			•														•	•	•	•	•	•	
		327		•	•	•	•			•														•	•	•	•	•	•	
		331		•	•	•	•			•														•	•	•	•	•	•	
		332		•	•	•	•			•														•	•	•	•	•	•	
	retro	334		•	•	•	•			•														•	•	•	•	•	•	
		340		•	•	•	•			•								•	•					•	•	•	•	•	•	
		404		•	•	•	•			•								•	•					•	•	•	•	•	•	
		405		•	•	•	•			•								•	•					•	•	•	•	•	•	
		comfort	411		•	•	•	•			•														•	•	•	•	•	•
			412		•	•	•	•			•														•	•	•	•	•	•
			413		•	•	•	•			•														•	•	•	•	•	•
		limba	421		•	•	•	•			•														•	•	•	•	•	•
			422		•	•	•	•			•														•	•	•	•	•	•
			424		•	•	•	•			•														•	•	•	•	•	•
dub olejovaný	400		•	•	•	•			•														•	•	•	•	•	•		
	501																								•	•	•	•		
	502																								•	•	•	•		
	601-603												•													•	•	•		
	611-613													•												•	•	•		
	621-623														•	•										•	•	•		

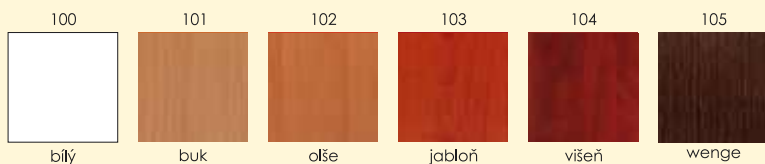

LAMISTONE

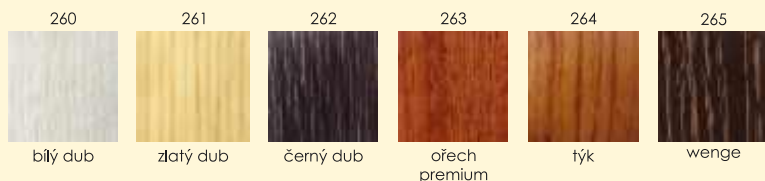

natírané

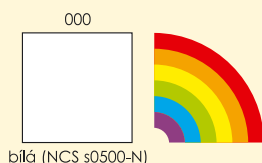

ekologické akrylové barvy  
barvy z palet RAL a NCS  
(kromě metalických barev)

laminované



dýhované

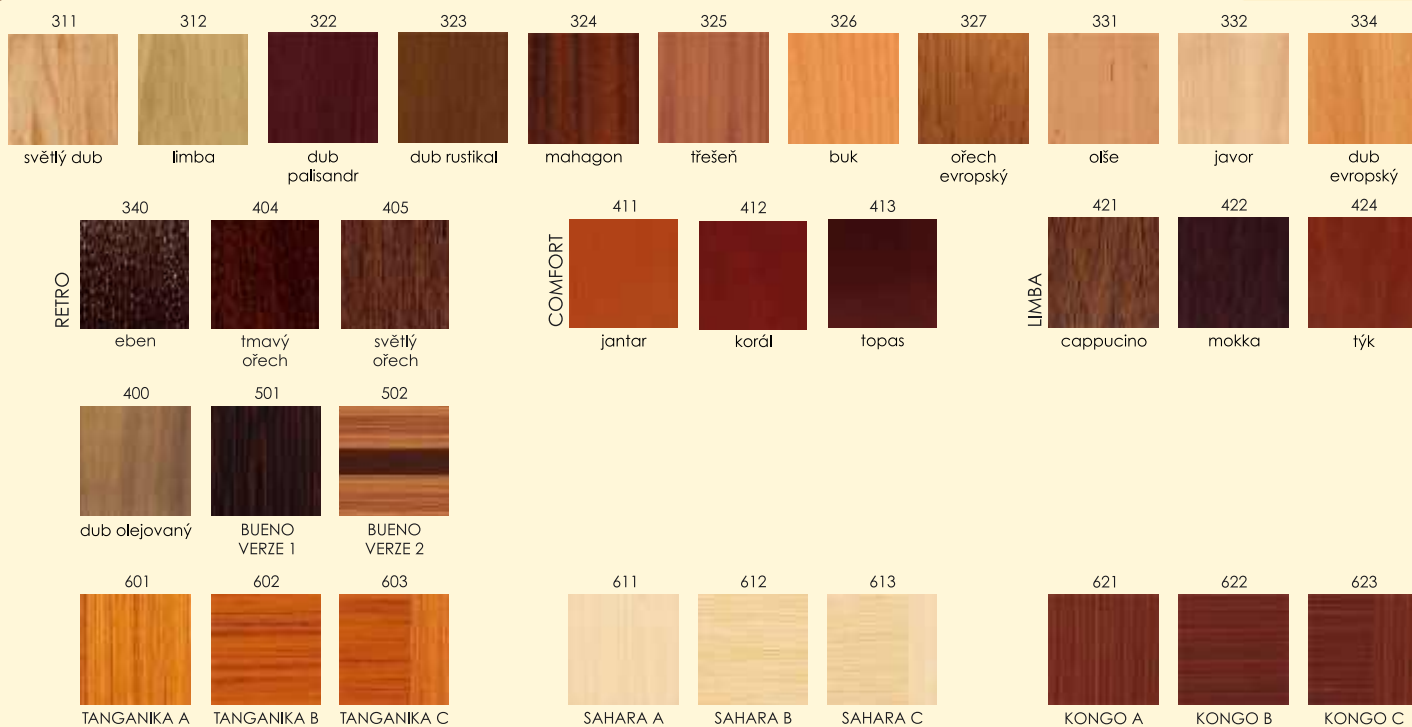

# ZÁRUBNĚ PRO DVEŘE BEZPEČNOSTNÍ A TECHNICKÉ - PROTIPOŽÁRNÍ A ZVUKOTĚSNÉ

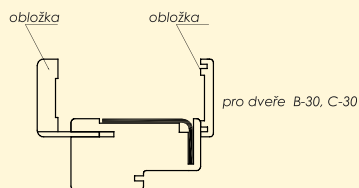

Typ	Rozsah	Typ	Rozsah	Kompleťace
ZB1	100-120	ZE1	92-112	Zárubně 100 mm*, lišta, obložka 32 mm
ZB2	120-144	ZE2	112-136	Zárubně 100 mm*, lišta, obložka 52 mm

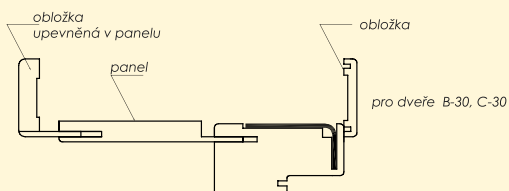
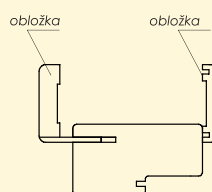

Typ	Rozsah	Typ	Rozsah	Kompleťace
ZB3	144-188	ZE3	136-180	Zárubně 100 mm*, lišta, obložka 32 mm, panel 76 mm
ZB4	188-210	ZE4	180-202	Zárubně 100 mm*, lišta, obložka 52 mm, panel 76 mm
ZB5	210-254	ZE5	202-246	Zárubně 100 mm*, lišta, obložka 32 mm, panel 142 mm
ZB6	254-276	ZE6	246-268	Zárubně 100 mm*, lišta, obložka 52 mm, panel 142 mm
ZB7	276-320	ZE7	268-312	Zárubně 100 mm*, lišta, obložka 32 mm, panel 208 mm
ZB8	320-342	ZE8	312-334	Zárubně 100 mm*, lišta, obložka 52 mm, panel 208 mm
ZB9	342-386	ZE9	334-378	Zárubně 100 mm*, lišta, obložka 32 mm, panel 274 mm
ZB10	386-410	ZE10	378-402	Zárubně 100 mm*, lišta, obložka 52 mm, panel 274 mm

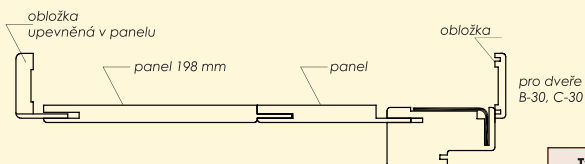
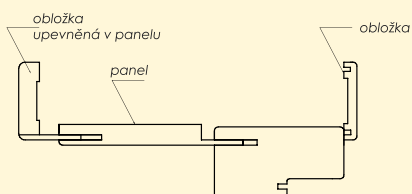

Typ	Rozsah	Typ	Rozsah	Kompleťace
ZB11	410-429	ZE11	402-421	Zárubně 100 mm*, lišta, obložka 32 mm, panel 142+198 mm
ZB12	429-476	ZE12	421-468	Zárubně 100 mm*, lišta, obložka 52 mm, panel 142+198 mm
ZB13	476-495	ZE13	468-487	Zárubně 100 mm*, lišta, obložka 32 mm, panel 208+198 mm
ZB14	495-542	ZE14	487-534	Zárubně 100 mm*, lišta, obložka 52 mm, panel 208+198 mm

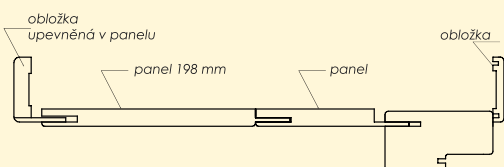

ZB nastavitelná zárubně pro bezpečnostní dveře B-30 a C-30, pro dveře zvukotěsné a protipožární  
ZE nastavitelná zárubně pro dveře protipožární  
\* u ZB zárubně 92 mm



PN-EN 14351-1  
Norma Výrobku testované vlastnosti  
- Část 1: Okna a dveře bez protipožárních  
kouřofézných parametrů

# VCHODOVÉ DVEŘE

ORION

natírané

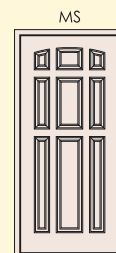
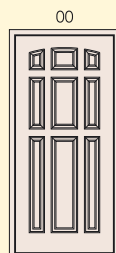
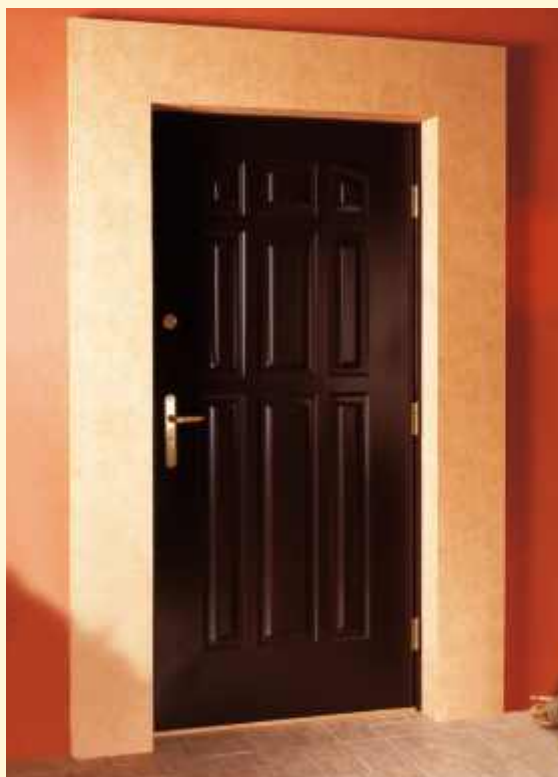

9 PANELŮ

9 PANELŮ S PROSKLENÍM

okap v dveřích ORION  
otevíraných směrem dovnitř



## TECHNICKÝ POPIS

### ZPŮSOB OTVÍRÁNÍ:

- tradiční (otvírání směrem ven nebo dovnitř)

### ROZMĚRY:

(na vnější straně zárubně): otvírání směrem ven a dovnitř  
- 890, 990 x 2070 mm

### KONSTRUKCE:

- dveře v bezfalcovém systému  
- konstrukce křidel: borovicový rám, dva výlisky z pozinkovaného plechu, výplň tvoří tvrdá polyuretanová pěna  
- borovicová zárubeň s zapuštěným těsněním, dubový práh, ve verzi otvírané směrem dovnitř okapník na křídle

### BAREVNÉ PRAVIDLO:

- standardní barvy: bílé, tmavě hnědé  
- volba: barvy z palet RAL a NCS (kromě metalíz)

### KOVÁNÍ:

- VERZE II plus:  
trnový třibodový zadlabaný zámek (bez vložky), dva závěsy proti vysazení (možnost regulace)  
- VERZE III  
vícebodový zámek 4 třídy (lišťový) s dvěma vložkami 6 třídy, tři závěsy proti vysazení (možnost regulace)  
- VERZE IV plus:  
dva nezávislé trnové třibodové zadlabané zamky na patentní vložku (bez vložky), - tři závěsy závěsy proti vysazení (možnost regulace)

- volba: možnost použití elektronického protiplechu - verze II a IV  
- kukátko

### ZASKLENÍ:

- paket dvou tabulí z bezpečnostního skla třídy P4 spojené s ornamentním sklem KURA bezbarvá

- volitelné (za příplatek): barvená, reflexní skla a jiné ornamenty

### TECHNICKÉ PARAMETRY:

- koeficient zvukové izolace 27 dB  
- koeficient tepelné prostupnosti UD = 0,73 W/m<sup>2</sup>K  
podle EN ISO 12567-1:2000-09 zpráva 406 33405/2  
- koeficient prostupnosti vzduchu 0,11 - 0,34 m<sup>3</sup>/(m<sup>2</sup>·h·daPa<sup>2/3</sup>)



zástrčka vícebodového lišťového zámků (VERZE III)

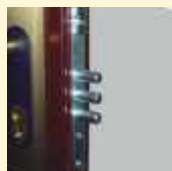

trnový třibodový zámek, zadlabaný (VERZE III, VERZE IV)

pro dveře ORION verze III POL-SKONE  
doporučuje kliku Primo II – viz str. 91

natírané

ekologické akrylové barvy

standardní barvy

000

010

volitelné barvy



bílá  
(NCS s0500-N)



hnědá  
(NCS s8010-Y90R)



barvy z palet RAL a NCS  
(kromě metalíz)

## NADSVĚTLÍKY

K vnějším vchodovým dveřím POL-SKONE nabízí dřevěné boční a horní nadsvětelníky, zasklené bezpečnostním sklem třídy P4. Viz strana 85.

Pro správnou montáž dveří musí být otvor ve zdi na každé straně větší o 10–15 mm než rozměry dveří (na vnější straně zárubně).

## VITTORIA



nařiráné

hladký povrch

dubová dýha



W1 – (standard) 1 zámek, jednostranný dekorativní vzhled  
W2 – 2 zámky, jednostranný dekorativní vzhled  
W3 – 1 zámek, oboustranný dekorativní vzhled  
W4 – 2 zámky, oboustranný dekorativní vzhled

## BRUXELLES



dubová dýha



W1 – (standard) 1 zámek, jednostranný dekorativní vzhled  
W2 – 2 zámky, jednostranný dekorativní vzhled  
W3 – 1 zámek, oboustranný dekorativní vzhled  
W4 – 2 zámky, oboustranný dekorativní vzhled

## BEVERLY



nařiráné

hladký povrch

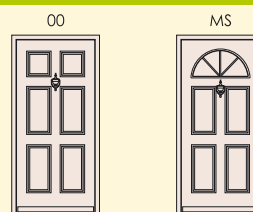

W1 – (standard) 1 zámek, jednostranný dekorativní vzhled  
W2 – 2 zámky, jednostranný dekorativní vzhled  
W3 – 1 zámek, oboustranný dekorativní vzhled  
W4 – 2 zámky, oboustranný dekorativní vzhled



## EVEREST

natírané

hladký povrch

dubová dýha



## TECHNICKÝ POPIS

VITTORIA

BRUXELLES

BEVERLY

EVEREST



standardní zámek  
s cylindrickou vložkou

### KONSTRUKCE:

- zárubeň z borového dřeva VITTORIA, BEVERLY, EVEREST (natírané verze)
- zárubeň z dubového dřeva VITTORIA, BEVERLY, EVEREST (dýhované verze)
- konstrukce křídla: borovicový rám, 2 hliníkové plechy, 2 desky HDF, ozdobné panely, výplň tvoří termoizolační vrstva

### BAREVNÉ PŘEVODNÍK:

- Natírané:  
VITTORIA, BEVERLY, EVEREST
- standard: bílé, tmavě hnědé
- volitelné - příplatek 20 % paleta RAL a NCS (kromě metalizovaných odstínů)
- Dýhované:  
EVEREST, BRUXELLES, VITTORIA
- dubová dýha lakovaná transparentně

### ZASKLENÍ:

- BEVERLY: paket dvou tabulí z bezpečnostního skla třídy P4 spojené s hladkým sklem (průhledným)

### ZPŮSOB OTVÍRÁNÍ:

- tradiční (směrem ven nebo dovnitř)
- DEKORATIVNÍ VZHLED (standard):
- jednostranný dekorativní vzhled:  
VITTORIA, BRUXELLES, BEVERLY

### KOVÁNÍ:

- standard: jednobodový zadlabaný zámek s vložkou, 3 závěsy s trny proti vysazení (s možností nastavení)
- volitelně: dodatečný jednobodový zadlabaný zámek třídy 5

### TECHNICKÉ PARAMETRY:

- koeficient tepelné prostupnosti UD=1,4 W/m<sup>2</sup>K podle EN ISO 12567-1:2000-09
- zpráva 406 33405/3
- koeficient prostupnosti vzduchu 0,18-0,81 m<sup>3</sup>/(m·h·daPa<sup>2/3</sup>)

### BALENÍ:

- dveře jsou zabaleny do fólie a kartonu
- sada obsahuje: dveře připravené k montáži (zárubeň, křídlo se zámekem, dubový práh, těsnění), vložku, kliku, klepátko

### ROZMĚRY (na vnější straně zárubně):

- 1012x2075 mm

## NADSVĚTLÍKY



K vnějším vchodovým dveřím POL-SKONE nabízí dřevěné boční a horní nadsvětlíky, zasklené bezpečnostním sklem třídy P4. U dveří dubových dýhovaných doporučujeme dubové nadsvětlíky

Minimální rozměr nadsvětlíku 250 mm (současné šířka i výška)

natírané

hladký povrch

dubová dýha

standardní barvy  
000 010



bílá  
(NCS s0500-N)



hnědá  
(NCS s8010-Y90R)

volitelné barvy



barvy z palet RAL a NCS  
(kromě metaliz)

transparentní laky - standardní



0018 smrk



0020 dub



0021 borovice



0022 světlý týk



0044 tmavý týk



0046 ořech



0049 palisandr



1040 impregnat



1710 antický dřívok



5219 antický týk



1519 antický dub



1705 višer

Minimální rozměr nadsvětlíku 250 mm (současné šířka i výška)

Pro správnou montáž dveří musí být otvor ve zdi na každé straně větší o 10–15 mm než rozměry dveří (na vnější straně zárubně).

## WARMIA

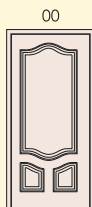

## POLESIE

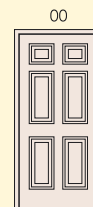

## MAZURY

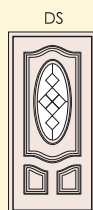

## ROZTOCZE



## BAREVNÉ PŘEDVEDENÍ DVEŘÍ ZE SKLENĚNÉHO VLÁKNA

natírané

ekologické akrylové barvy

MOŘENÉ

standardní barvy  
000 010



bílá  
(NCS s0500-N)



hnědá  
(NCS s8010-Y90R)

volitelné barvy



barvy z palet RAL a NCS  
(kromě metaliz)

standardní barvy - struktura dubového dřeva



2000 dub



2001 višň



2002 ořech



2003 tmavý ořech

standardní barvy - struktura mahagonového dřeva



2004 dub



2005 višň



2006 ořech



2007 tmavý ořech

Vzhledem k velkonákladovému tisku se mohou barvy uvedené transparentních laků lišit od skutečných odstínů.

## SILESJA

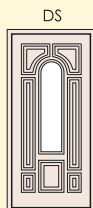

## TECHNICKÝ POPIS

WARMIA

POLESIE

MAZURY

ROZTOCZE

SILESJA



zástrčka standardního vícebodového lištového zámku



volitelné tmavý třibodový zámek, zadlabaný

### ZPŮSOB OTVÍRÁNÍ:

- tradiční (otvírání směrem ven nebo dovnitř)

### ROZMĚRY (na vnější straně zárubně):

- POLESIE, ROZTOCZE, SILESJA, WARMIA, MAZURY:

otvírání směrem ven a dovnitř  
- 990 x 2070 mm

### KONSTRUKCE:

- dveře v bezfalcovém systému  
- konstrukce křidel: kompozitní rám, obložený dvěma výlisky ze skleněného vlákna, výplň tvoří tvrdá polyuretanová pěna  
- dubová zárubeň se zapuštěným těsněním, dubový práh

### BAREVNÉ PŘEVEDENÍ:

Standardní  
- mořené na odstín: dub, višň, ořech, tmavý ořech, lakované  
- natírané krycími barvami: bílé, tmavý hnědý  
Volitelně  
- natírané krycími barvami v libovolných odstínech z palety RAL a NCS (kromě metalizovaných odstínů)

### ZASKLENÍ:

- ROZTOCZE, SILESJA, MAZURY paket dvou tabulí z bezpečnostního skla třídy P4 spojené s ornamentním sklem KURA bezbarvá

### POVRCH:

- POLESIE, ROZTOCZE, SILESJA: struktura dubového dřeva  
- WARMIA, MAZURY: struktura mahagonového dřeva

### KOVÁNÍ (standard):

- vícebodový zámek třídy 4 (lišťový) s dvěma vložkami třídy 6, tři závěsy s blokadou proti vysazení (s možností nastavení)

Volitelně (bez příplatku)

- verze plus: dva trnové třibodové zámky, zadlabané s dvěma vložkami třídy 6

### TECHNICKÉ PARAMETRY:

- koeficient tepelné prostupnosti UD=1,1 W/m<sup>2</sup>K podle EN ISO 12567-1:2000-09

zpráva 406 33405/1

- koeficient prostupnosti vzduchu 0,09-0,12 m<sup>3</sup>/(m<sup>2</sup>·h·daPa<sup>2/3</sup>)

## NADSVĚTLÍKY



K vnějším vchodovým dveřím POL-SKONE nabízí dřevěné boční a horní nadsvětlíky, zasklené bezpečnostním sklem třídy P4.

minimální rozměr nadsvětlíku 250 mm (současné šířka i výška)

ke dveřím ze skleněného vlákna POL-SKONE doporučuje kliku Primo II - viz str. 91

CE



**Záruční doba obsahuje:**

1/ 36 měsíců na okna a balkónové dveře

2/ 10 let na kování ROTO NT

3/ 10 let na těsnost skleněných lepených tabulí počítána od data výroby.

Servisní opravy a reklamace musí být uvedeny v záručním listu. Podmínkou prodloužení záruky je správná montáž provedená autorizovanou montážní skupinou a potvrzená v záručním listu.



**PN-EN 14351-1**  
Norma Výrobku testované vlastnosti  
- Část 1: Okna a dveře bez protipožárních a kouřotěsných parametrů

# OKNA

Skleněná tabule 4x16x4 s nízkým koeficientem emise, měkkopovlakový thermfloat, koeficient tepelné prostupnosti  $k=1,0 \text{ W/m}^2\text{K}$

hliníkový distanční rám

silikon

dřevěná lišta skleněné tabule

pohlcovač vlhkosti

hliníkový okap skleněné tabule

těsnění skleněné tabule

podložka z vysoce odolného PVC

těsnění Schlegela nebo INTER-DEVENTER

hliníkový okap s tepelnou vložkou

vrstvené klížené borové dřevo (možnost zvolit dubové nebo meranti)

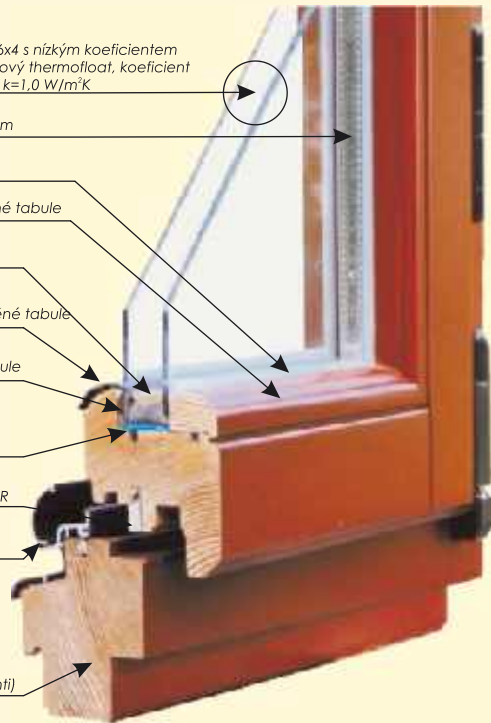

## S-SYSTEM

### TECHNICKÝ POPIS

Okna jsou standardně vyráběna z lepeného borového dřeva, volitelně z lepeného dubového dřeva nebo meranti

#### ZASKLENÍ:

- sada dvou skleněných tabulí 4x16x4 s nízkým koeficientem emise, měkkopovlakový thermfloat, koeficient tepelné prostupnosti  $k=1,0 \text{ W/m}^2\text{K}$
- na objednávku (za příplatek) sklo: Antisol (barvené ve hmotě), Stopsol (efekt „zrcadlového odrazu“), bezpečnostní, proti vloupání (P2, P4)

#### ZPŮSOBY OTVÍRÁNÍ:

- rozvírací, sklápěcí, rozvírací a sklápěcí, posuvné, skládací (typ patio), otáčecí, pevné (fix)

#### KOVÁNÍ:

- standardní provedení: obvodové kování ROTO NT s mikroventilací (kromě obloukových oken), hliníková klika bílá nebo hnědá, zabezpečení špatné polohy kliky
- volitelně jiné kliky (str. 95)

#### DĚLÍCÍ PŘÍČKY (příplatek podle modulového ceníku):

- vnější: dřevěné montované na zástrčkách, dřevěné montované na závěsech, vídeňské, konstrukční
- meziokenní: hliníkové (8, 18, 26, 45 mm)

### BAREVNÉ PŘÍČKY

### SYSTEM

#### natírané

#### ekologické akrylové barvy

standardní barvy  
000 010



bílá  
(NCS s0500-N)



hnědá  
(NCS s8010-Y90R)

volitelné barvy



barvy z palet RAL a NCS (kromě metalíz)

#### transparentní laky

odbarvení na borovici

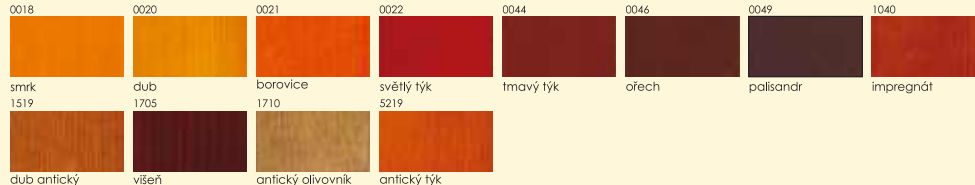

odbarvení na dubu

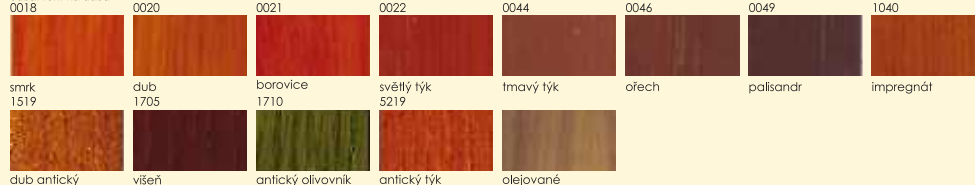

odbarvení na meranti

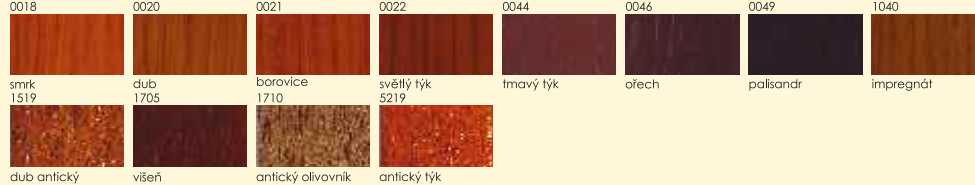

Rozložení nátěru

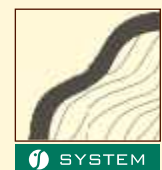

SYSTEM

S-SYSTÉM je synonymem pro klenuté linie, jež dodávají oknům měkčí tvar.

Upouští od ostrých, razantních hran.

Pomáhá vytvářet příjemnou atmosféru celého domu.

S-SYSTÉM představuje také konkrétní uživatelské výhody jako je:

- absence ostrých hran, na nichž je zpravidla tenčí vrstva nátěru a které jsou více vystaveny oděru.
- také prodlužuje životnost oken.
- snadnější údržba čistoty,
- větší bezpečnost při používání.

Vzhledem k velkonákladovému tisku se uvedené barvy mohou lišit od skutečných odstínů.

### ZPŮSOB OTVÍRÁNÍ - pohled zevnitř



rozvírací pravé



rozvírací levé



sklápěcí



rozvírací a sklápěcí pravé



rozvírací a sklápěcí levé

Okna v atypickém provedení jsou vyráběna dle individuálního projektu a po konzultaci s obchodním oddělením.

## SKANDINÁVSKÝ SYSTÉM

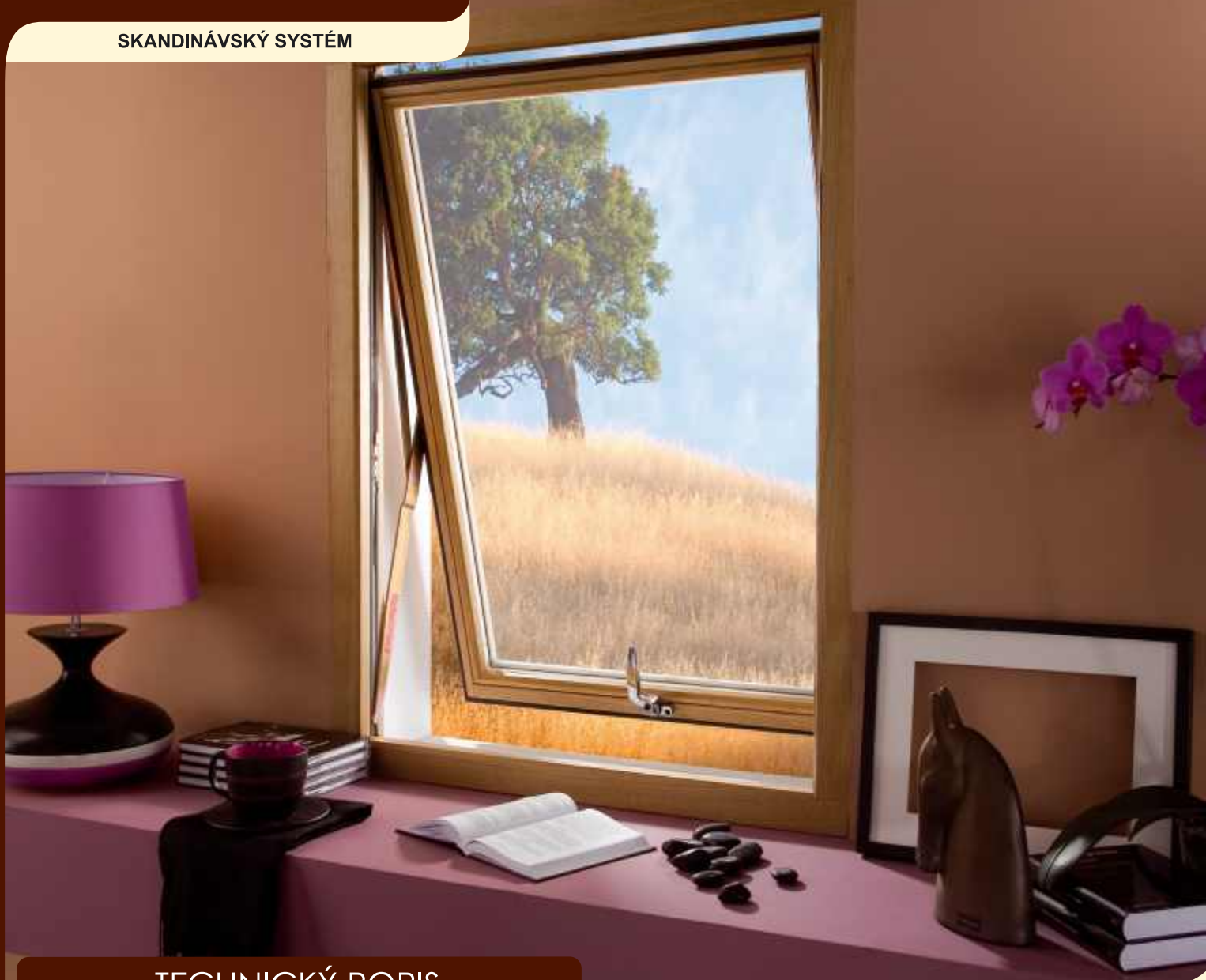

## TECHNICKÝ POPIS

OKNA JSOU STANDARDNĚ VYRÁBĚNA Z LEPENÉHO BOROVÉHO DŘEVA, VOLITELNĚ Z LEPENÉHO DUBOVÉHO DŘEVA NEBO MERANTI

### ZASKLENÍ:

- sada skleněných tabulí 4x16x4 s nízkým koeficientem emise, měkkopovlakový thermofloat, koeficient tepelné prostupnosti  $k=1,0 \text{ W/m}^2\text{K}$
- na objednávku (za příplatek) sklo: Antisol (barvené ve hmotě), Stopsol (efekt „zrcadlového odrazu“), bezpečnostní, proti vloupání (P2, P4)

POL-SKONE NABÍZÍ TAKÉ OKNA SKANDINÁVSKÉHO TYPU S PROFILEM RÁMU 104 MM, u kterých se křídla otvírají směrem ven z místnosti. Jednou z výhod těchto oken je zvětšení prostoru v místnostech. Skandinávská okna mají blokádu sklopení, která zabezpečuje před nežádoucím otevřením.

## ZPŮSOB OTVÍRÁNÍ- pohled zvenku

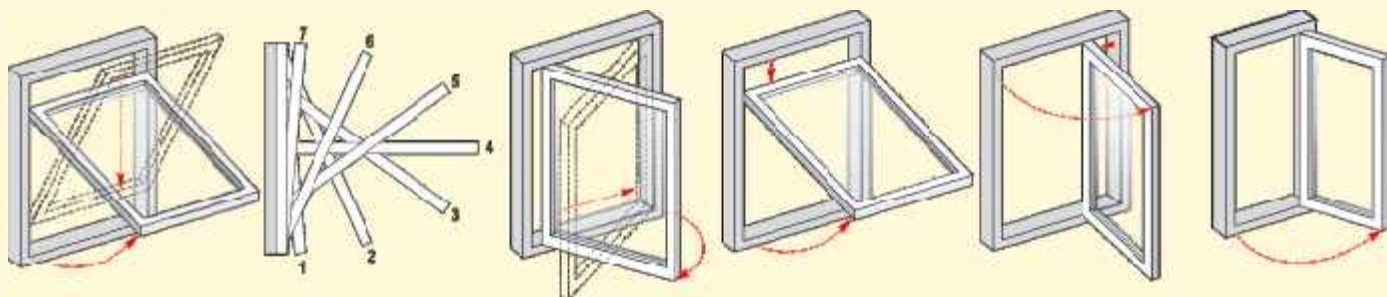

PN UNI TOP SWING

PN UNI SIDE SWING

PN UNI TOP HUNG

PN UNI SIDE HUNG I

PN UNI SIDE HUNG II



## SKANDINÁVSKÝ SYSTÉM



Skleněná tabule 4x16x4 s nízkým koeficientem emise, měkkopovlakový thermofloat, koeficient tepelné prostupnosti  $k=1,0 \text{ W/m}^2\text{K}$

Hliníkový distanční rám

Silikon

Lišta skleněné tabule

Pohlčovač vlhkosti

Hliníkový okap skleněné tabule

Těsnění skleněné tabule

Podložka z vysoce odolného PVC

Těsnění Schlegela nebo INTER-DEVENTER

vrstvené klížené borové dřevo (možnost zvolit dubové nebo meranti)



## SYSTÉM DŘEVO-HLINÍK



DUAL-TREND



DUAL-SOFT

Konstrukce oken systému dřevo-hliník je založena na spojení dvou profilů: dřevěného a hliníkového. DŘEVO dává interiéru teplou atmosféru, naopak HLINÍK dodatečně zabezpečuje dřevo před vlivem klimatických podmínek, ale je tedy zárukou dlouhé životnosti. Použití hliníkového obložení ve srovnání s typickým dřevěným oknem značně prodlužuje životnost. Takové řešení má nezvykle estetický vzhled, dává obrovské možnosti v oblasti architektonického řešení, nevyžaduje renovaci a obnovu nátěru dřevěného podkladu.



DUAL-STANDARD



## ALU-EFFECT



pohled z vnitřní strany



pohled z vnější strany

## DUAL-NORD



pohled z vnitřní strany



pohled z vnější strany

## PATIO POSUVNÉ A SKLÁDACÍ

### PATIO POSUVNÉ



- dřevěné - borovicové nebo dubové
- šířka 1500-6000 mm (podle typu)
- výška 1200-2500 mm (podle typu)
- možnost použití oboustranné kliky s vložkou a "automatu" v klice

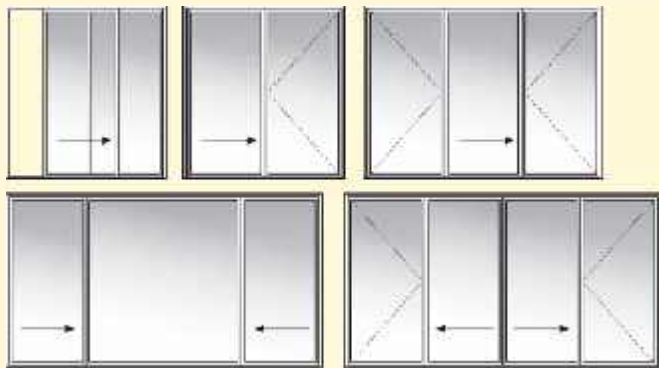

Příklad patio posuvné

### PATIO SKLÁDACÍ



- dřevěné - borovicové nebo dubové
- šířka 1600-5500 mm (podle typu)
- výška 900-2500 mm (podle typu)
- možnost použití oboustranné kliky s vložkou a nízkého hliníkové prahu

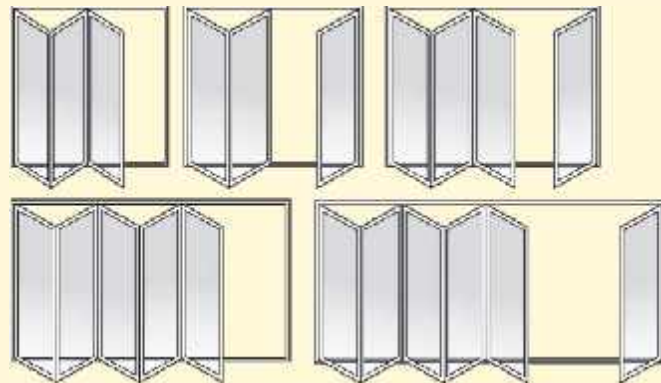

Příklad patio skládací

### BALKÓNOVÉ DVEŘE s nízkým prahem



#### POUŽITÍ:

východ na terasu, balkon  
a také jako vnější dveře

- dřevěné - borovicové nebo dubové
- jedno nebo dvoukřídlé
- šířka jednokřídlé 800-1300 mm,  
dvoukřídlé 1000-2400 mm
- výška: 2000-2450 mm
- oboustranná klicka s vložkou
- lištový zámek s trny proti vysazení
- nízký hliníkový práh
- rozšířené rámy křídel
- možnost nahrazení paketu skel termopanelem

## Vnější (na skle) dřevěný



snímatelný - na závěsech

## Schémata příček

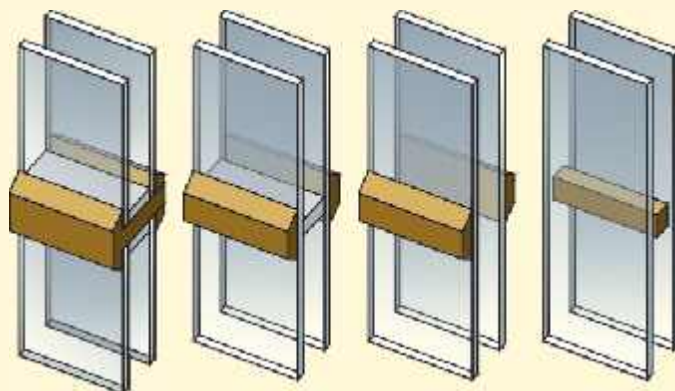

konstrukční dřevěný

vnější dřevěný  
(na skle) lepený  
(videňský)

vnější (na skle)  
dřevěný snímatelný

meziokenní  
hliníkový

Možnost použití "termo rámečku", který zvyšuje tepelnou izolaci, snižuje riziko kondenzace vodní páry na okrajích skla a zajišťuje tak estetický vizuální efekt.  
Dostupný v různých barevných verzích.

## vnější dřevěný (na skle)



lepený (videňský)

## vnější dřevěný (na skle)



snímatelný - na zástrčkách

## vnější dřevěný



konstrukční

## Meziokenní hliníkový (zlatý, šířka 8 mm)



dostupné v různých barvách  
a šířkách: 8, 16, 26, 45 mm

## DODATEČNÉ VYBAVENÍ

Ventilační klapka  
(umožňuje automatické  
proudění vzduchu  
při zavřeném okně)



Kryté závěsy

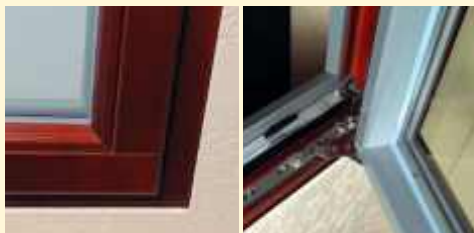

Nízký práh  
u balkónových dveří  
a typu patio skládací



Dřevěná okapnice  
doporučujeme  
pro památkové objekty



Pro chráněné stavby navrhujeme  
možnost zakoupení sady krytů napodobujících lištu skleněné tabule.

Ventilátor Renson  
(montovaný  
nad sadou  
skleněných tabulí)



## K VNITŘNÍM OBYTNÝM DVEŘÍM

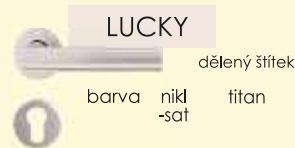
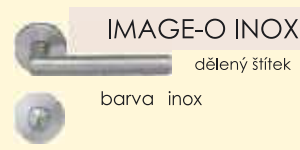
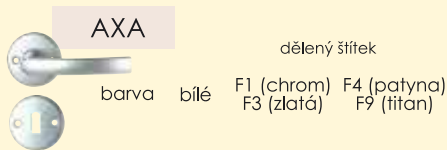
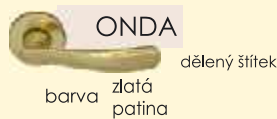
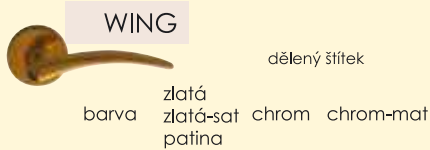
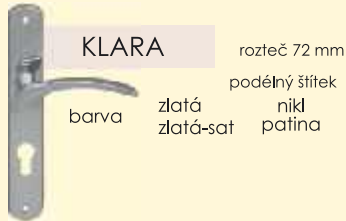
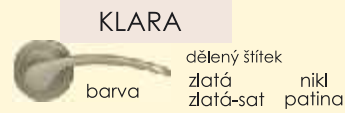
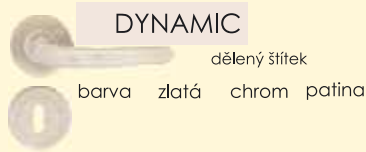

### Klíky k vnějším dveřím

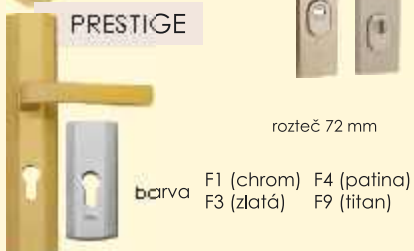

### Okenní kliky

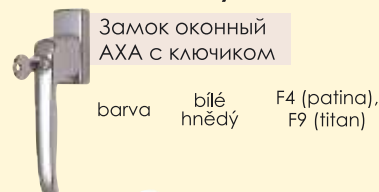



## DVEŘE A OKNA

**Zastoupení pro Českou republiku a Slovensko**

Obchodní centrum a vzorkovna POL-SKONE

ul. Veverkova 1688

Hradec Králové 2

500 02

Česká republika

TEL/FAX 00420 495 530 979

e-mail: [pol-skone.cz@pol-skone.cz](mailto:pol-skone.cz@pol-skone.cz)

[www.pol-skone.cz](http://www.pol-skone.cz)

**OBCHODNÍ PARTNER**